

**MINI
COUNTRYMAN.
GETAWAY.**



BE MINI.

MINI COUNTRYMAN.

目錄:

車款介紹

MINI Countryman	04
概念及安全性	22
外觀與內裝設計	26
車色與內裝材質	32
加裝品	36

詳細技術資料

本章節將讓您一覽不同車型的重要數據資料，以及有關售後服務及理財服務方面詳盡的資訊。

技術數據	38
尺寸圖	39
MINI Service、理財服務	40
保固及回收	41

根據歐盟法令規定的所有車型油耗及二氧化碳排放量詳細資訊，將列在技術數據章節。

本冊中列出的標準及選用配備，將因您所在的國家而有異同。欲知詳情，請洽詢您當地的MINI經銷商。



出來透透氣吧



MINI Countryman在城市中游刃有餘，
但有時候也需要變換風景。
如果您和我們有相同的感受，
那麼這輛小型跨界休旅正是為您量身打造的。

上天下海
沒有到不了的地方

即使伸手不見五指，仍難忽略它的耀眼：
頭盔式車頂是它無法錯認的顯赫標記。



拓展您的行動領域：強勁的輸出和低油耗設計
讓MINI Countryman不僅省油，駕乘也輕鬆無比。

即使路面再崎嶇不平
還是可以跑得更久、更遠



翻山越嶺
隨心所欲



MINI Countryman幾乎從不止歇。若發生任何緊急狀況，一連串的被動式安全科技將以迅雷不及掩耳之速出手。



崎嶇路面才是樂趣所在。
有了ALL4四輪傳動，全新MINI Countryman將為您開路。

地表僅有0.2%的面積鋪上柏油
這是上帝的傑作



抓地力性能優越
即使來到路的盡頭，也能勇往前行

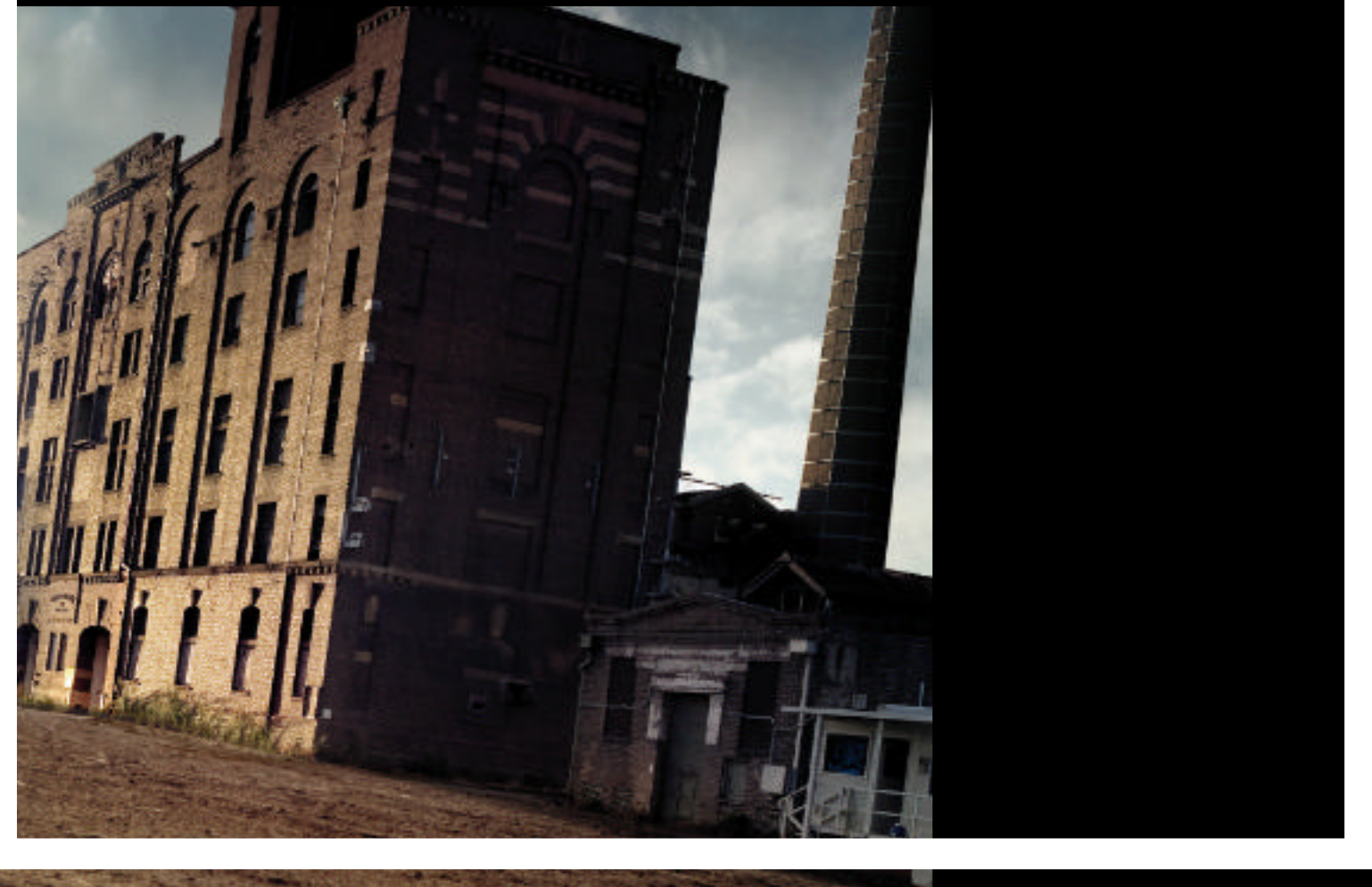

強勁的引擎、靈敏的操控反應及著名的go-kart小型賽車般的樂趣，將每一趟旅程轉變為美妙的體驗。讓您想把握機會體驗彎道的樂趣，即使前方根本沒有彎道。

MINI Countryman提供您意想不到的大空間!
擁有所有您想得到的功能,更有令人驚喜連連
的細節設計。
因此,即使靜止不動,仍讓您驚豔不已!



大大地不同
卻渾然天成的經典
這是難以錯認的MINI

本冊中呈現的標準及選用配備,將因您所在的國家而有異同。
欲知詳情,請洽詢您當地的MINI經銷商。

所有座位皆能自由移動、靈活配置，提供最大行李空間，
滿足您每一天的出遊計畫。寬闊超乎您的想像。



讓眾人見識
道路的主宰



您的每個需求
都有了完美的解答



無論您個人特質為何，我們有帥氣拉風、經典原創以及Rally越野風格的外型設計¹可供選擇。MINI設計師團隊提供多種搭配組合的建議，讓您輕鬆打造您專屬的MINI Countryman。

¹ 欲得知更多關於搭配組合的詳情，請洽詢您的MINI經銷商。

MINIMALISM的節能概念：迷你耗能 X 優異性能 X 豐富樂趣

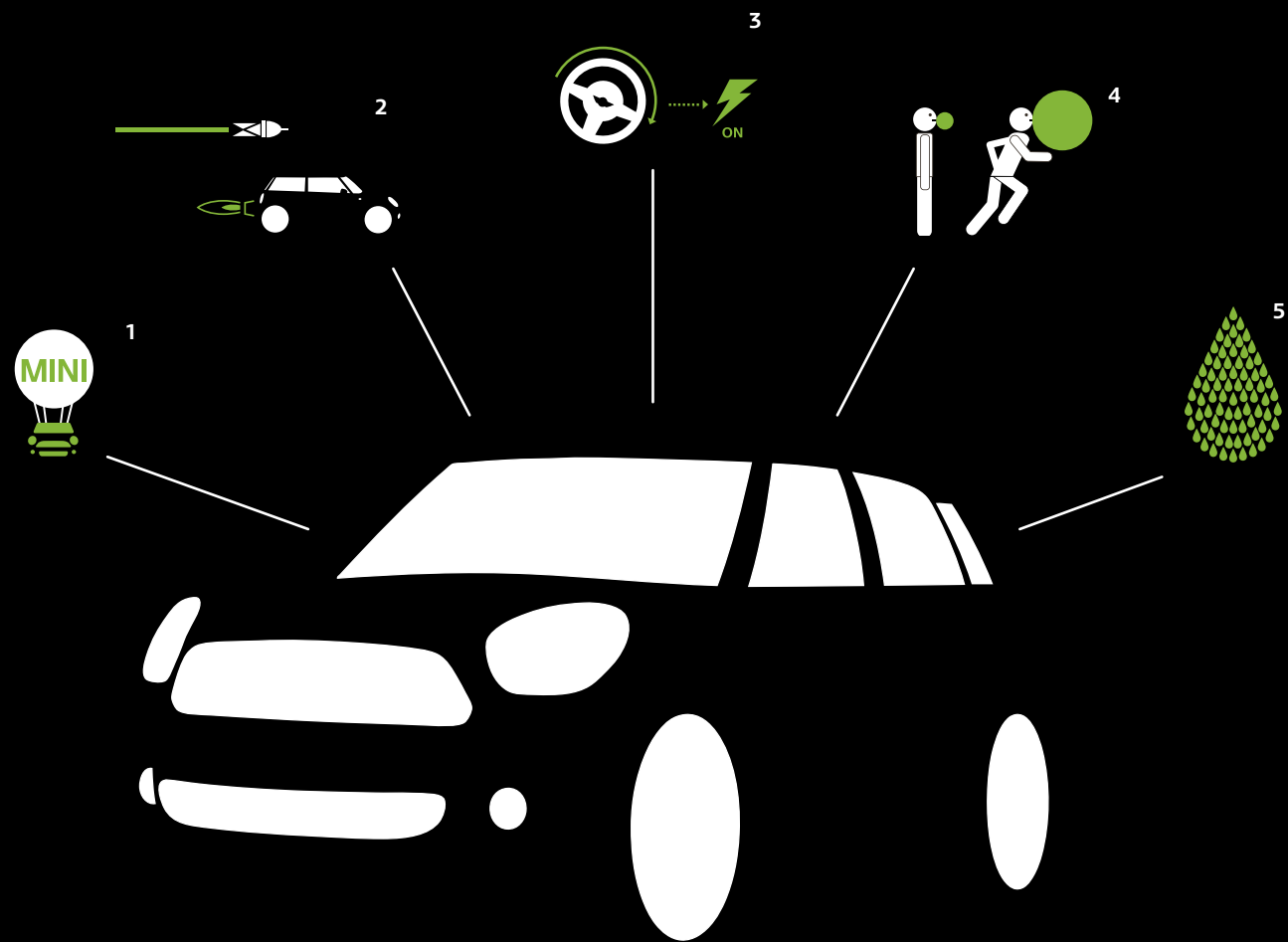

MINIMALISM即是MINI整合大量創新科技，將每一分能源作更有效率的運用，進而創造無限樂趣的MINI理念。當其他車輛皆以龐大車體為圭臬，MINI即以靈巧的車身體積獨領風騷；早在其他人意識到燃油經濟的重要性之前，MINI即以講究燃油效能及獨特的造車理念驚艷世人。當MINI在道路上不斷前進，更將秉持初衷，並繼續以節能先鋒的表率，引領其道！

1. 輕量化科技

全身肌肉，絕無贅物，這正是MINI的最佳寫照。它的靈活性絕大部份得力於輕量級的鋁合金底盤組件、後軸上的鋁合金控制臂，以及鋁合金汽缸體。而高度靈活性對環境更有幫助：重量較輕代表油耗較低。由此可見：MINI四肢發達、頭腦更不簡單！

2. 雙渦流渦輪增壓科技

MINI Cooper S引擎的雙渦流渦輪增壓科技是一門複雜高深的學問。然而，與我們切身相關、並需謹記在心的重點即是，它能大幅改善引擎的馬力重量比——亦表示僅需相對少量的燃油，即可展現優異的性能。

3. EPAS電子輔助式轉向系統

EPAS電子輔助式轉向系統與傳統的液壓驅動不同，它只會在您轉動方向盤，並實際改變行車方向的當下才會消耗動力。

4. 完全可變汽門正時功能

您是否正攻讀工程領域的第三個博士學位？不是？很好！這兒有個複雜科技的簡單說明讓您瞧瞧：大部份車輛的汽門只有兩種設定——全開或全關。但是MINI的汽門則可於其行程中無段式調整。它們會持續偵測油門踏板上的壓力，並且精確地調整汽門及進入汽缸的空氣，如此有助於降低油耗。恭喜！您正往成為工程師的目標邁進了一大步。

5. 共軌科技

壓力超大。不不不，這兒談的並不是生意人的職場生活，而是MINI Cooper S所使用的共軌科技。共軌科技利用高壓使燃油產生極細微的分子用以燃燒。相較之下，細小油滴比大型油滴易於燃燒——燃燒的效果提升，燃油效率也更為優異。所以我們現在談的可是個攸關經濟效益的問題。

安全性設計：提供最佳保護的尖端科技

安全性是MINI不可或缺的標準配備：高性能感知器讓最先進的MINI車載電子控制系統可瞬間判斷碰撞情況，並瞬間依序啓用所有安全系統，無懈可擊。因此您可毫無疑慮地盡情享受MINI的駕乘樂趣。

煞車系統：標準配備的四輪碟煞系統搭配ABS防鎖死煞車系統以及CBC彎道煞車控制系統，能確保在任何情況下皆有最佳的煞車性能。EBD電子煞車力道分配系統會管理前後輪軸間煞車力的分配情形。Break Assist煞車力道輔助系統提供最大煞車力道的輸出，可確保最短的煞車距離。

堅固車體：MINI針對各重點車身結構點進行強化，實現最佳的抗撓扭剛性，進而打造出堅固的乘客座艙。完美達成集舒適、安靜與防護於一身的目標。

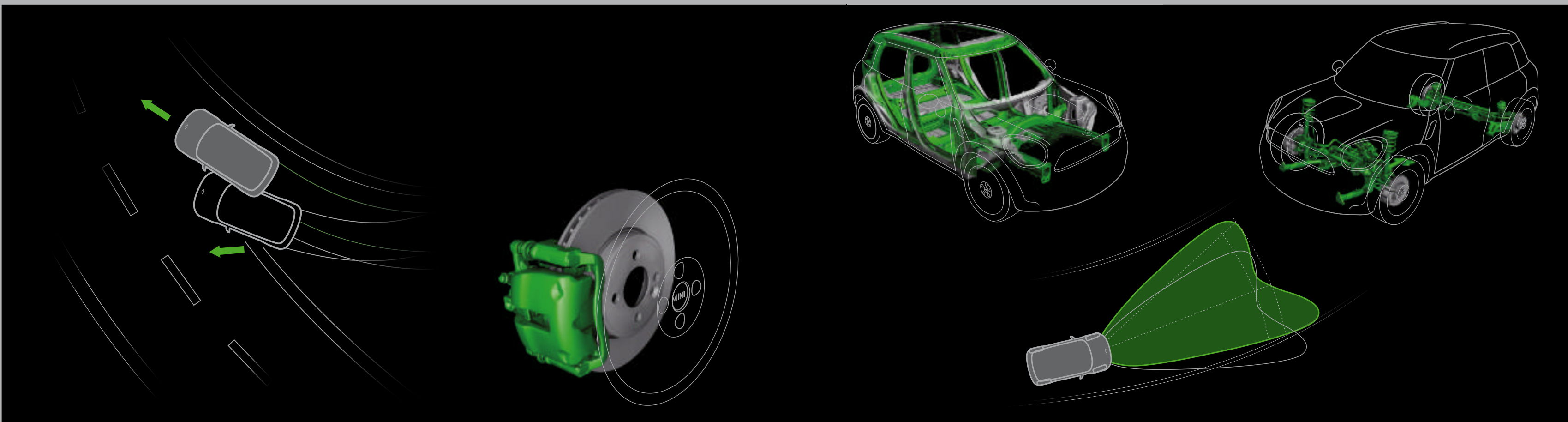

DSC及DTC系統：列為標準配備的DSC動態穩定控制系統，在發生車身不穩定狀況的關鍵時刻，能瞬時介入引擎監理系統，必要時能對四個車輪分別施以適當的煞車力道，提升行車所需的穩定性和循跡性。DSC系統更包含了上坡起步輔助的延伸功能，讓駕駛更享輕鬆駕馭。選配的DTC動態循跡控制系統含EDLC電子限滑差速功能也能提供額外的輔助，將對引擎管理及煞車的介入延遲到最後一刻，讓駕駛享受自由的操控。若內輪失去過多循跡力，EDLC系統將對其施以煞車，確保車身在彎道及不同抓地力的路面上仍然保持向前的推進力。同時，該系統也能讓外輪得到更大的扭力。後輪軸上介入的煞車力道也有助於車身在過彎時保持穩定。

懸吊系統：單接頭彈簧柱式前懸吊搭配多連桿控制臂的後懸吊系統，加上寬輪距以及低重心的設計，使得車輛在轉向、加速與煞車時更加精準，同時帶來獨一無二的MINI駕控感受：穩定、靈活、極佳的過彎能力，優異的循跡性以及最重要的一過人的安全性。

主動式轉向頭燈：這套選配系統能增進過彎時的照明效果，另於高速行駛時延伸照明距離。感知器會測量轉向角度、轉彎率以及車速，讓電子馬達據此調整頭燈（適用於遠近光雙功能氙元素頭燈）。



神奇數字4

4 道車門 四道寬敞的車門讓進出MINI Countryman再輕鬆不過，但保證讓您捨不得下車。

4 個座位 四人座車型每個座位均可分開調整 - 跨界車中少見的貼心設計。更提供了五人座車型選擇，讓更多朋友一起結伴出遊。

4 米車長 全新MINI Countryman車身略長於四米，內外皆寬廣。即使肆無忌憚伸懶腰，您也不會感受到一絲擁擠。

4 輪傳動 全新MINI Countryman提供ALL4恆時四輪傳動車型，讓行車反應更敏銳，盡情徜徉越野趣味。

將枯燥乏味拋諸腦後
只留下眾人的欽羨眼神



輕合金輪圈完美融入整體設計，提供18吋輪圈選擇，並／或搭配耀眼的顏色。



LED尾燈及獨具風格的鍍鉻邊框讓MINI即使排隊等紅綠燈也讓路人行注目禮。



搭配ALL4四輪傳動的車型在車門上鑲有專屬徽章。



獨一無二的頭盔式車頂製造出懸浮於擋風玻璃上方的效果。
車頂滑軌及車頂置物架安裝點為標準配備。



車側方向燈的嶄新設計讓細節也搶眼。



自由揮灑的靈活度

搭配樂趣不再為設計師獨享。有了全新MINI Countryman，每個人都是創意大師。獨特的Center Rail中央滑軌讓您輕鬆安排置物空間，讓一切物品各得其所。



全新MINI Countryman的駕駛座艙不僅質感滿分，也高度符合人體工學，以全新的角度詮釋經典設計，確保車內外一致的MINI原創精神。



經典的橢圓形環形飾板延伸前後車門。多段式可調整座椅在長途旅行中仍能保有最佳的舒適度。



本冊中呈現的標準及選用配備，將因您所在的國家而有異同。欲知詳情，請洽詢您當地的MINI經銷商。

風格百變 自由搭配

標準配色

■ MINI Cooper Countryman
■ MINI Cooper S Countryman

其他配色選擇 □ MINI Cooper Countryman
□ MINI Cooper Countryman

外觀車色

您可以為您的MINI Countryman選擇一系列專屬車色。鮮明的對比元素，包括車頂、後視鏡外蓋及輪圈的顏色，都能以不同的方式搭配，打造個人色彩。

MINI Countryman提供以下選擇：

- 選擇黑色車頂時，後照鏡外蓋為黑色
- 選擇白色車頂時，後照鏡外蓋為白色
- 選擇車身同色車頂時，後照鏡外蓋為車身同色

視選定車型及輪圈設計，
輪圈可提供多達4種顏色選擇。

標準車色

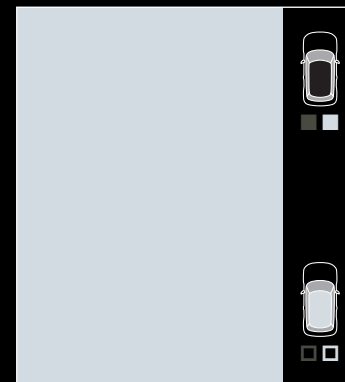

YB15
Light White

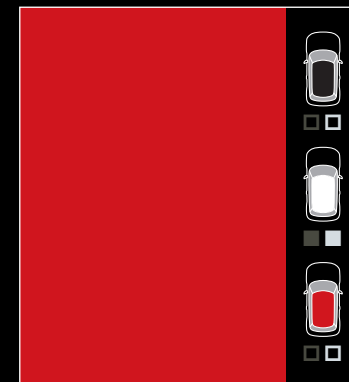

YB16
Pure Red

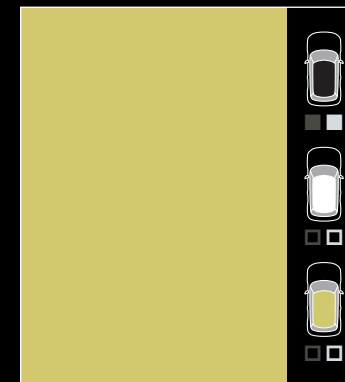

YB17
Bright Yellow¹

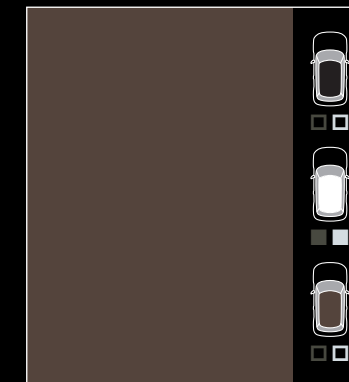

YB19
Light Coffee

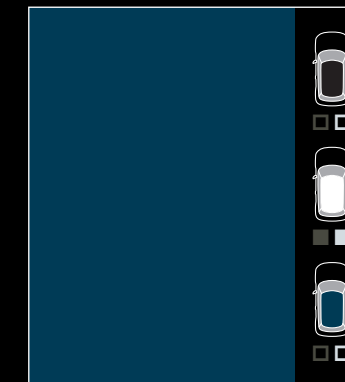

YB18
Surf Blue¹

銀粉漆車色

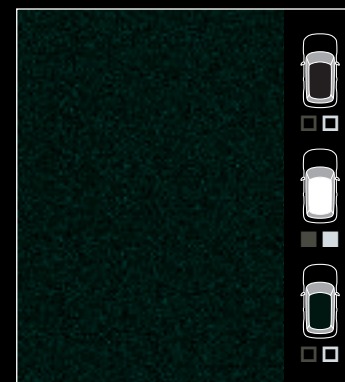

WB26
Oxford Green¹

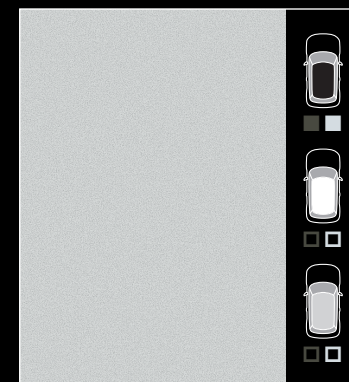

WB12
Crystal Silver¹

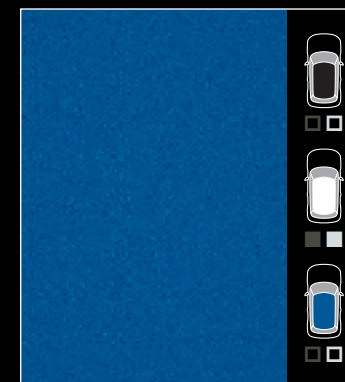

WB14
True Blue

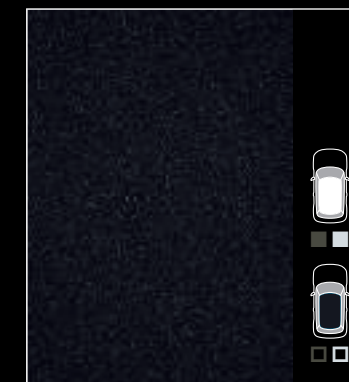

WB11
Absolute Black

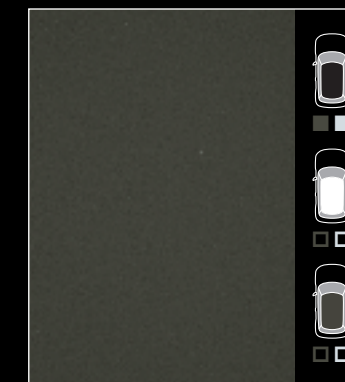

WA48
Royal Grey

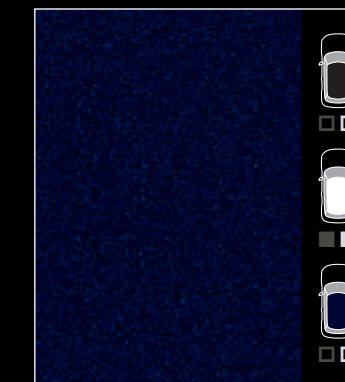

WB13
Cosmic Blue

內裝材質隨心所欲

標準配備

■ MINI Cooper Countryman
■ MINI Cooper S Countryman

選用配備

□ MINI Cooper Countryman
□ MINI Cooper Countryman

座椅形式及材質選擇

您的座位，由您來決定：有一系列的織布、真皮及織布 / 真皮混搭的座椅，以及色調相配的內裝顏色可供選擇。



Cosmos cloth¹
APE1 Carbon Black/Light Tobacco



內裝顏色
Carbon Black



內裝顏色
Dark Tobacco



Diagonal Track cloth²
BBE1 Carbon Black



內裝顏色
Carbon Black

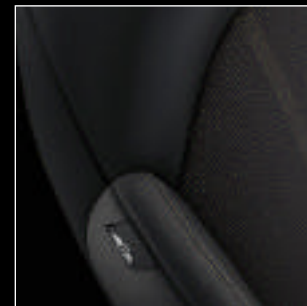

Parallel Lines cloth/leather²
FSGZ Carbon Black/Light Tobacco



內裝顏色
Carbon Black



內裝顏色
Dark Tobacco

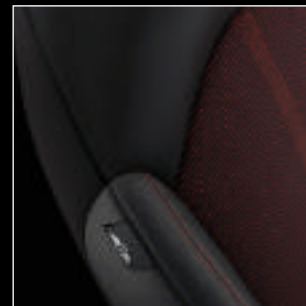

Parallel Lines cloth/leather²
FSGY Carbon Black/Pure Red



內裝顏色
Carbon Black



Gravity leather^{2,4}
T6E1 Carbon Black



內裝顏色
Carbon Black



內裝顏色
Dark Tobacco



Gravity leather^{2,4}
T6GW Polar Beige



內裝顏色
Polar Beige



內裝顏色
Carbon Black

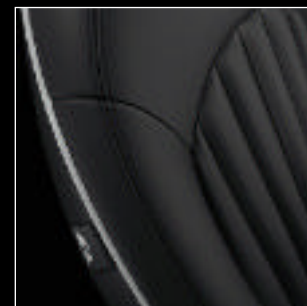

Lounge leather^{3,4}
T9E1 Carbon Black



內裝顏色
Carbon Black



內裝顏色
Polar Beige



Lounge leather^{3,4}
T9GX Light Coffee



內裝顏色
Carbon Black

內裝飾板及儀表板飾板

所有車型的橢圓型車門飾板及中控台飾板皆有三種選擇，您也可搭配相同材質的儀表板飾板。



4DB
Dark Silver

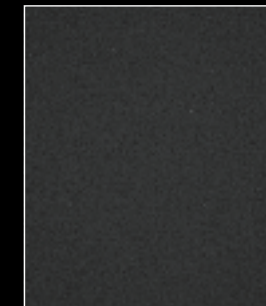

Dark Anthracite

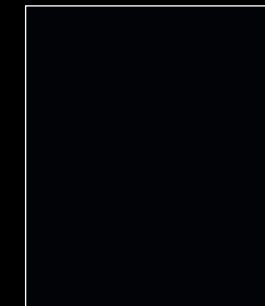

4BD
Piano Black

COLOUR LINE飾條

橢圓型車門飾板內部及Center Rail中央滑動內飾條可以選擇Carbon Black、Polar Beige、Dark Tobacco、Pure Red，或僅適用於MINI Cooper S Countryman的Surf Blue。Colour Line飾條的顏色選擇視內裝及座椅顏色而定，以確保色彩協調。



4C1
Carbon Black

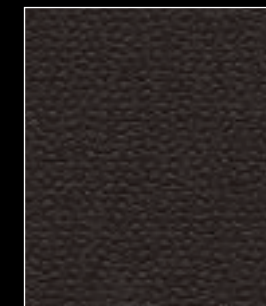

4C4
Dark Tobacco



4C2
Polar Beige

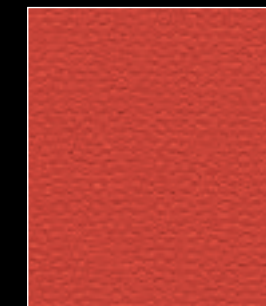

4C5
Pure Red



4C6
Surf Blue

¹ 僅適用於標準座椅。

² 僅適用於跑車座椅。

³ 僅適用於飾有滾邊的跑車座椅。

⁴ 真皮座椅包含座椅面（底座及靠背），以及前後頭枕。

KEEP IT MINI.



原廠MINI加裝品¹

原廠MINI配件提供您多樣化的選擇，讓您享受無窮的樂趣。每項產品皆專門為MINI Countryman設計，且獨具風格，並以最嚴格的標準通過最嚴苛的測試。MINI Countryman的外觀也有一系列時髦的套件可供選擇，例如越野風格套件，以及供內外後視鏡外蓋及車頂用的酷炫設計。引擎蓋飾調則展現出精神奕奕的活力性格。內裝部份則有多種實用配件，

例如兒童座椅，可為小小乘客提供最佳安全性；用於Center Rail中央滑軌的置物盒及數款不同的腳踏墊，更營造百變多元的車內氛圍。於休閒或長途旅行，也有多種小型行李廂置物設計及運輸套件可供選擇。不論您的需求為何，這裡皆能為您解決。

JOHN COOPER
WORKS

KEEP IT WILD.



JOHN COOPER WORKS TUNING¹

John Cooper Works Tuning為您帶來正統賽道體驗。動感的空力套件組包含前後保桿及附有賽車式進氣孔的車身同色側裙套件，後保桿下方的分流器可增加下壓力，搭配大型鍍鉻尾飾管完美呈現賽道風範。Chili Red紅色後視鏡外蓋及賽車飾條大幅提升了動感氛圍，搭配

失壓續跑胎的19吋Double Spoke R129輕合金輪圈，更集結出色設計及賽車風格於一身。內裝部份，John Cooper Works的套件也能營造出正統賽車氛圍，提供行車資訊加裝組及Alcantara麂皮或真皮跑車方向盤等選擇。

本手冊中列出的標準及選用配備，將因您所在的國家而有異同。
欲知詳情，請洽詢您當地的MINI經銷商。
¹欲知詳情，請造訪MINI.com/accessories。

技術數據

引擎 ^{1,2}		MINI COOPER COUNTRYMAN	MINI COOPER S COUNTRYMAN	MINI COOPER S COUNTRYMAN ALL4
排氣量	cm ³	1598	1598	1598
最大馬力/轉速	kW/hp/rpm	88/120/6000	135/184/5500	135/184/5500
最大扭力/轉速	Nm/rpm	160/4250	240 (260) ³ /1600-5000	240 (260) ³ /1600-5000
性能表現¹				
極速	公里/小時	190 [182]	215 [210]	210 [205]
時速0-100公里/小時加速	秒	10.5 [11.6]	7.6 [7.9]	7.9 [8.3]
油耗^{1,2}				
市區	公升/100公里	7.4 [9.3]	7.5 [9.5]	8.2 [10.3]
郊區	公升/100公里	5.2 [6.0]	5.4 [5.7]	5.8 [6.2]
綜合油耗	公升/100公里	6.0 [7.2]	6.1 [7.1]	6.7 [7.7]
CO ₂ 排放值	公克/公里	140 [168]	143 [166]	157 [180]

¹ 所有車輛相關數據係以標準的六速手排變速箱為基準。方形括號中的數據係以Steptronic六前速手自排變速箱為基準。

² 所有MINI Countryman車型皆符合EU5廢氣排放標準。油耗值的測試方式係依歐盟經濟委員會規定之行駛路程（規定於80/1268/EEC指令中），即三分之一市區及三分之二郊區（以距離計算）為測試依據。CO₂排放

係與油耗分開測量。如安裝選用配備（包含較寬的輪胎），其與標準規格車輛的相關數據可能會有較大差異。

³ 在瞬間超增壓(overboost) 功能狀態下。

尺寸圖

MINI COOPER COUNTRYMAN.

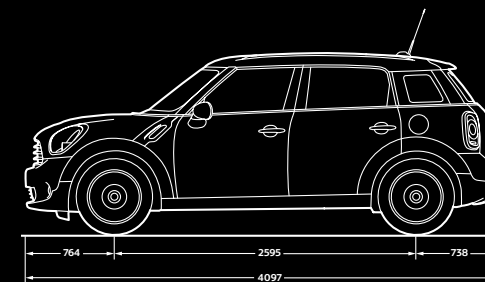
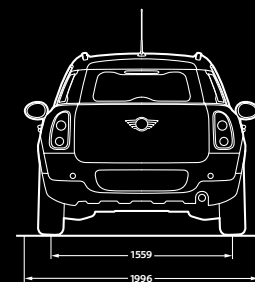
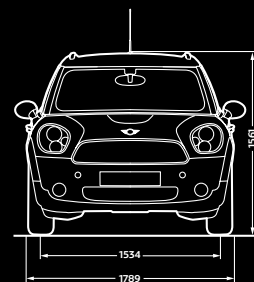

MINI COOPER S COUNTRYMAN.

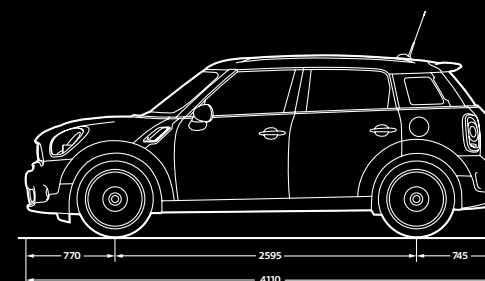
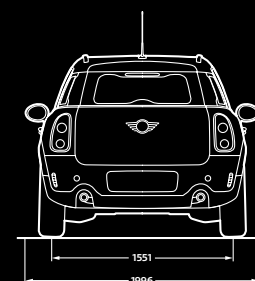
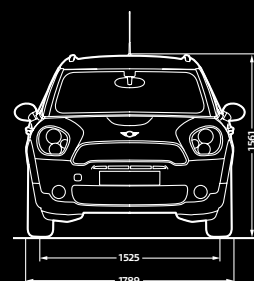

尺寸單位為公釐。

MINI SERVICE及MINI理財服務

MINI SERVICE. KEEP IT MINI.

即使是MINI，偶而也需要停下來進行維護。但不同的是，我們會告訴您何時需要進廠。保養時間間隔更長，保養維修便利，進而減少用車成本，讓您多享受一分駕駛樂趣。請專心體驗MINI的駕駛樂趣，把其他的交給我們——讓MINI SERVICE為您打理一切。當然，我們做的不只這些：MINI於保固期限內提供MINI尊榮急修服務，在車輛發生故障時（儘管此情況相當少見），只消一通電話，救援馬上就到。MINI尊榮急修服務將會為您負擔拖吊費用，並支付旅館住宿費用，為您租車或讓您搭乘計程車回家。同時，MINI SERVICE也將細心呵護讓您引以為傲的MINI。定期保養、維修都將由經過嚴格訓練的MINI服務專員來執行。堅持採用原廠MINI零件，確保零件符合最高品質標準、通過最嚴苛的測試，且專為您的MINI設計。如此一來，樂趣才永不止歇。

專為您和您的MINI打造的MINI SERVICE，是一項全面的智慧型服務，讓您從入主的那一天起，隨時隨地都能獲得最佳的服務。

欲知詳情，請洽詢您的MINI經銷商或MINI服務中心，或造訪MINI網站：MINI.com。

駕馭您的夢想。有了MINI理財服務，夢想即刻實現。

的確，夢想擁有一輛MINI是一種享受，但就是比不上把它開回家的喜悅。MINI理財服務提供合適的資金方案，配合您的生活風格、預算，以及您所選的的MINI車型，協助您找到實現夢想的最快路徑。

下一步？立刻和您當地的MINI經銷商預約。您的銷售顧問熟知每一項MINI理財服務的產品，他們的責任就是要協助您實現駕馭MINI的美夢¹。

¹欲得知更多有關MINI理財服務、租賃、貸款及保險產品的訊息，以及貴國負責銷售上述產品的公司，請造訪MINI.com，或洽詢MINI經銷商。各國的產品及服務可能有所不同。



保固及回收

保固

每輛MINI皆享有三年不限里程經銷商保固（自然磨損之零件除外）。此外，所有MINI皆享有12年的抗腐蝕保固，包括對車身板件生鏽的保固。本保固情況係依車身或車底先前的損傷（例如石頭撞擊損傷、刮傷、凹痕、意外損傷或其他由環境因素造成的損傷）是否符合目前的MINI原則正確修復而定。我們提供車漆覆蓋的表面三年保固。如有由外在或環境因素造成車漆表面受損情形，則不在保固範圍內。

回收

從設計到拆卸的每個步驟，回收利用都是MINI所秉持的重要信念。舉例來說，其製造皆選用可永續利用且符合環保的物料。而且每輛MINI的設計皆使其在走到終點後，回收過程簡單又經濟。我們從1994年開始，便於位在慕尼黑的BMW集團回收拆卸中心努力進行此目標，該中心也為此類產品中唯一的回收機構。您的MINI經銷商很樂意為您提供回收廢棄舊車輛的建議。

本冊中列出的說明將因您所在的國家而有異同。欲知詳情，請洽詢您當地的MINI經銷商。

本手冊中所有車型、標準及選用配備及其搭配組合皆為BMW AG專為德國市場所提供之選擇。針對所有車型可提供販售的標準與選用配備、以及各選項可提供的搭配組合，在各國可能有所差異。如要瞭解貴國販售詳情，請洽詢MINI授權經銷商。本公司有權更改車輛之設計及配備，並保留修正內容之權力。

© BMW AG，德國慕尼黑。未經慕尼黑BMW AG之書面同意，本手冊全部或部分內容均不得複製。

欲知詳情，請造訪MINI.com。

MINI.com