



THE NEW MINI 3-DOOR. THE NEW MINI 5-DOOR.





盡情享受彎道樂趣

全新MINI Hatch正適合享受精彩的都市生活。活力十足的go-kart般快感，過彎時能令人感受無比的操控樂趣，也讓您穿梭在窄巷及車陣中時輕鬆自如。您的個性本色，將在全新MINI特立獨行的風格中盡情彰顯。立刻開始探索。

欲知更多關於各車型的配備選擇，請洽詢您的MINI經銷商。



城市就是標新立異最好的舞台。MINI向來奉打破規矩為主旨，因此在這裡更是如魚得水。

根據歐盟法令規定的所有車型油耗及二氧化碳排放量詳細資訊，請參閱第42頁的技術數據。

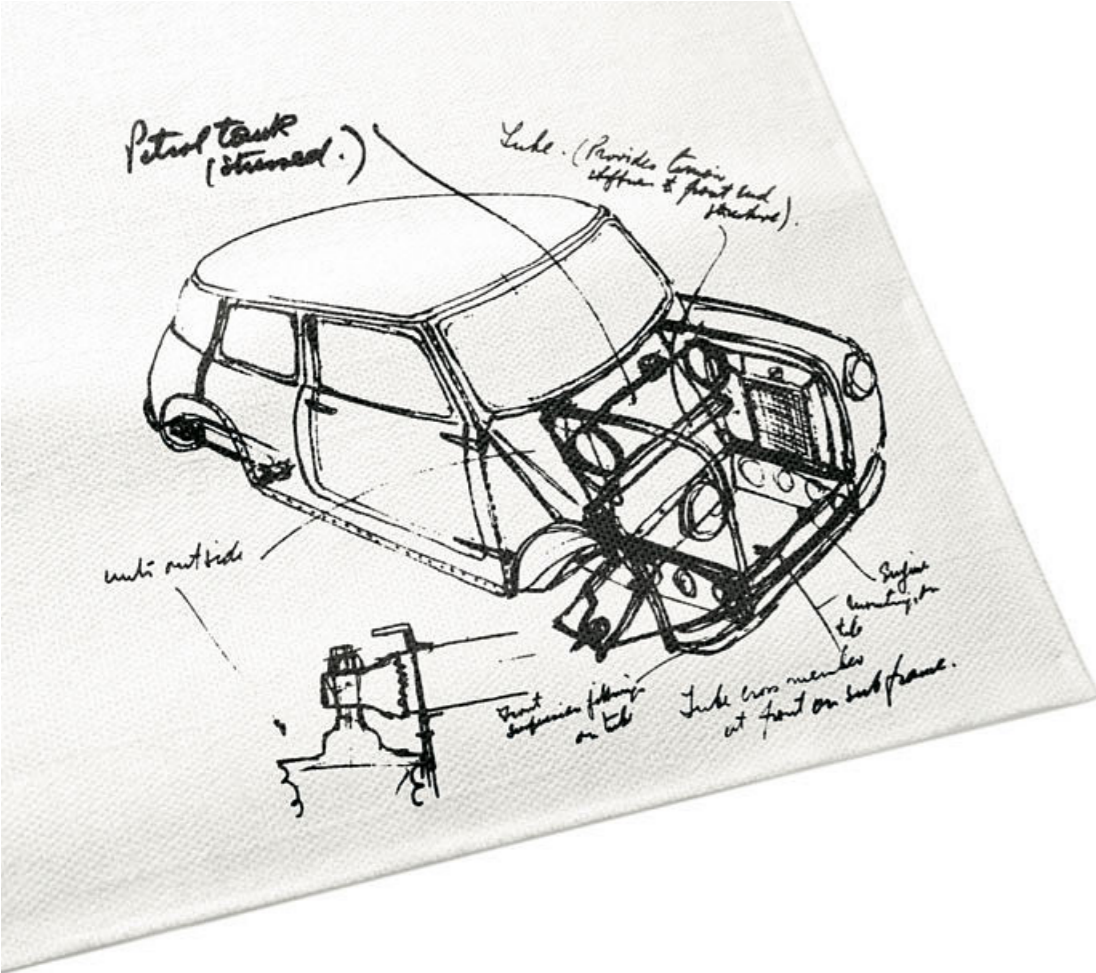

從1959年開始，搶眼的外表加上go-kart般的貼地穩定性，讓MINI備受好評。設計反映出當代性格，深得現代靈魂的心。儘管創作者的原意是打造出一般人使用且符合經濟效能的交通工具，結果卻在藝術家、名流富豪之間引起一陣瘋狂。而當賽車大師John Cooper肯定MINI的賽車潛力後，風潮更是流行。極短的前後懸和低重心讓MINI Cooper在無數的拉力賽中以精彩的甩尾擊敗馬力更強大的對手。從此之後的每輛MINI都證明了靈活的操控性可以凌駕純然的動力。

1959年，獨創元年

簡單、創新、飛快：Alec Issigonis在餐巾紙上勾勒出一場汽車革命。他打造的MINI毫無敵手，科技方面更是超越時代。全新的橫置引擎與前輪驅動概念使後座擁有格外寬敞的空間，並為前方道路開啟了無限可能。



小輪子的大變革：Alec Issigonis設計的MINI是當時最具現代感的車。人們深愛它的效能與空間，而John Cooper的MINI Cooper S在拉力賽中更是打遍天下無敵手。







本頁所呈現之標準配備與選用配備將因您所在的國家而有異同。
欲知詳情，請洽詢您當地的MINI經銷商。



城市中心的馬路和車陣是催生新潮流與創意的好地方。具備靈敏操控特性的MINI在此悠遊自得，而且不畏阻礙。

改變，是為了忠於自我。全新設計的MINI標誌就是最佳佐證。



車門大哉問

決定入手MINI後，下一個問題就是：選擇三門還是五門？是One、Cooper，還是Cooper S？

做出決定之前，先看看以下內容，探索無窮可能與各式各樣的選擇。此外，每個決定都有變化空間。因為我們有多樣配件，讓MINI展現萬種風情。

多年來，MINI隨著車主與他們的需求及愛好不斷成長。但是MINI的重點特色仍忠於原設計師Alec Issigonis的創新概念：精巧的身形、極短的前後懸、低重心與寬輪距，提供動感十足的駕乘樂趣以及最大的操控性。

就是要與眾不同



MINI三門掀背，渾然天成的自信之選。極富動感設計的方向燈飾板，加上車頂及後視鏡蓋的對比色，展現了修長的車頂線條。運動感十足的後擾流翼，盡現MINI經典的賽車精神。另可選購：17吋輪圈Propeller Spoke(雙色)。

MINI原廠加裝品
欲知更多關於各車型的配備選擇，請洽詢您的MINI經銷商

MINI五門掀背，五人同樂。擁有更寬闊的後座空間，以及增加30%的行李廂空間。圖中所示的Chili Red車色，搭配Chrome Line外部鍍鉻套件，方向燈白燈組與18吋輪圈Cone Spoke(白色)，散發一絲拉力賽氣息。



後排座椅，頭等享受



MINI三門掀背

MINI三門掀背的後座空間可輕鬆乘坐兩名成人。ISOFIX兒童安全座椅安裝系統為標準配備。圖中為Lounge真皮座椅Satellite Grey*搭配滾邊。



MINI五門掀背

MINI五門掀背的後座空間可供三人乘坐。圖中為Lounge真皮座椅Satellite Grey*，車門上的扶手採用相同配色，門內飾板則採Piano Black。後座左右兩側座椅的ISOFIX兒童安全座椅安裝系統為標準配備。

* 皮革裝飾細節請參閱第28頁。

當性能與設計相遇

致敬經典MINI儀錶板中央的圓形時速錶：中央儀錶。16.4公分／6.5吋顯示器與藍牙電話系統為標準配備。MINI Yours Piano Black illuminated內裝風格，含有Union Jack英國旗式樣的LED透光面板，可提供12種顏色進行無縫轉換，您也可恣意選擇喜愛的顏色，讓您的座艙氛圍更加與眾不同。Steptronic運動化七速雙離合器自手排變速箱，或是Steptronic跑車化八速手自排變速箱。將提供崇尚駕馭樂趣的MINI更為強勁的動力轉換。





啟動引擎

每款MINI車型都有各自的引擎特色。但不論是三汽缸或四汽缸，所有MINI汽油引擎都有一個共通點：MINI TwinPower Turbo渦輪增壓科技的強勁動力與卓越效能。

另可選購Steptronic跑車化七速雙離合器自手排變速箱，讓Cooper S更具運動風範。

您也可選擇動態避震控制系統，透過駕駛模式的變換，讓行車的風格更具彈性。SPORT運動模式中，更紮實的懸吊設定讓您享受更強烈的go-kart馳騁快感。



MINI ONE

Go-kart般的感受來自MINI One的1.5升三汽缸汽油引擎、MINI TwinPower Turbo渦輪增壓科技與102匹馬力。以黑色霧面保險桿、尾門把手、後視鏡外蓋與黑色高光澤水箱護罩，展現MINI One的獨有特質。

MINI COOPER

動感與效能兼具是Cooper 1.5升三汽缸引擎的最大特色：強勁的汽油引擎可帶來136匹馬力。車頂與後視鏡蓋採用對比色、大量的鍍鉻元素結合了車門與尾門的把手、橫柵的水箱護罩以及下氣壩，完美呈現MINI Cooper長久以來至為經典的特色。

MINI COOPER S

更好、更快、更強：2.0升四汽缸汽油引擎可帶來192匹馬力的輸出，動力充沛強勁。保桿與引擎蓋上的進氣口及後側裙與分流器、中置雙出排氣尾管和各車型專屬的後擾流翼，聯手打造出動感十足的外觀。

每種顏色 都很出色



Moonwalk Grey*

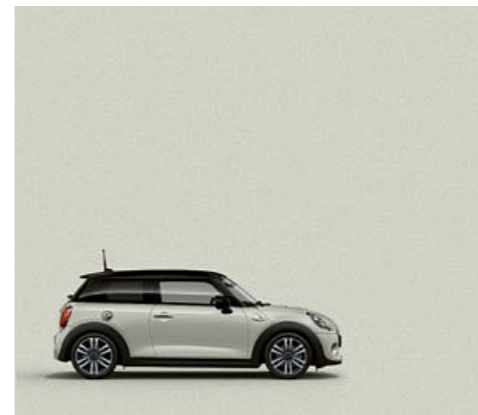

White Silver*



Melting Silver*

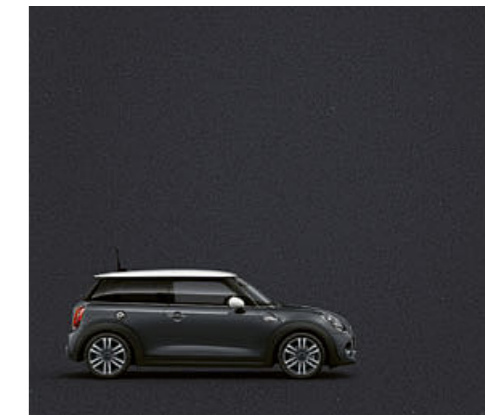

Thunder Grey**/**

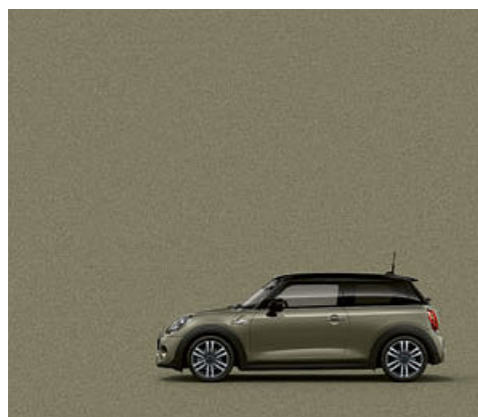

Emerald Grey*

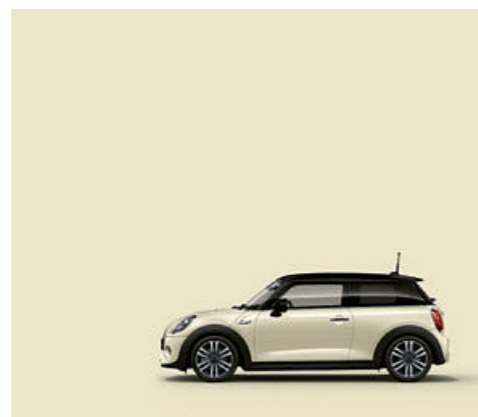

Pepper White

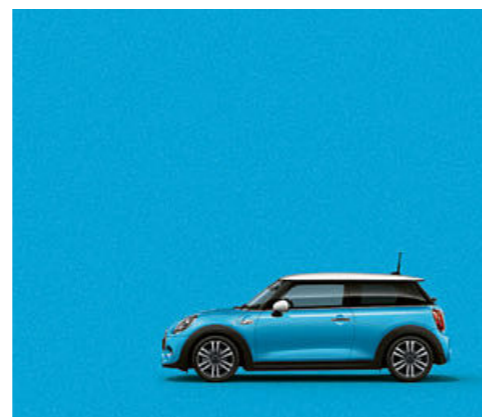

Electric Blue*

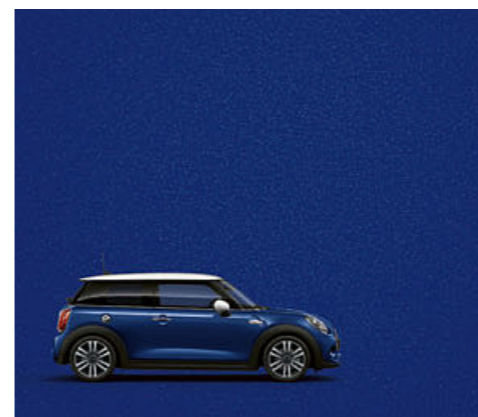

Starlight Blue*

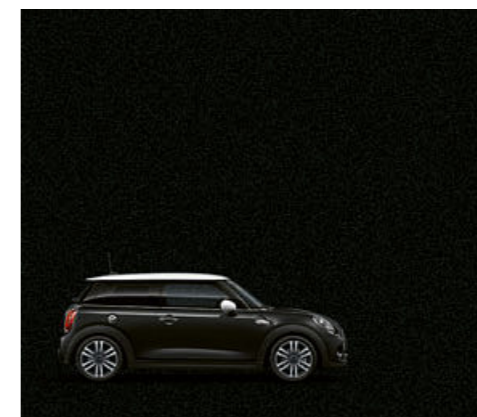

Midnight Black*

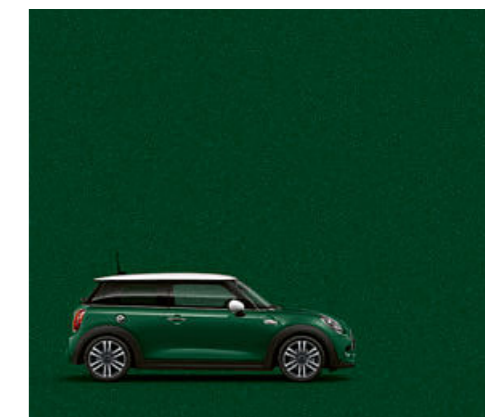

British Racing Green*

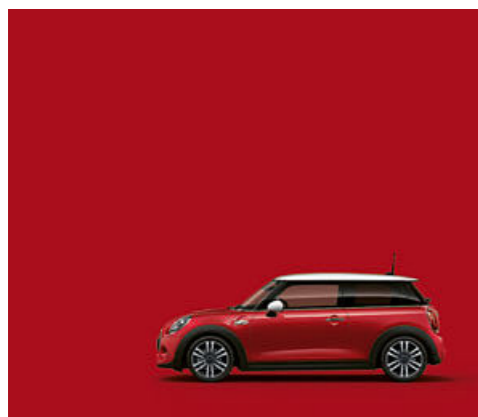

Chili Red

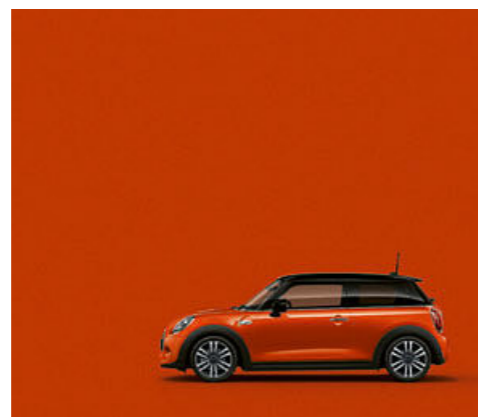

Solaris Orange*

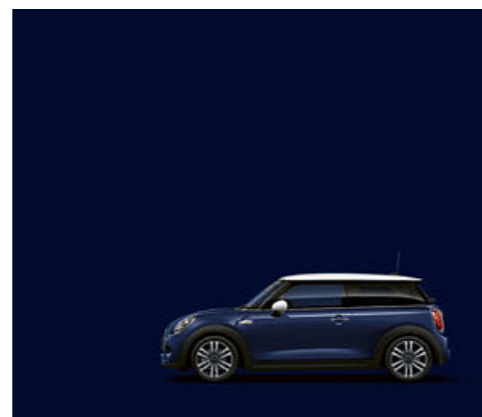

個性化專屬車色：MINI Yours Lapisluxury Blue

* 銀粉漆。
** Cooper S車型專屬。

車頂與後視鏡外蓋顏色

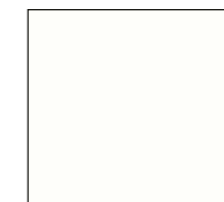

白色



黑色

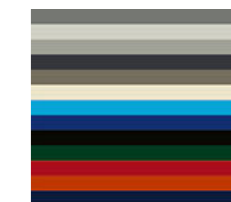

與車身同色

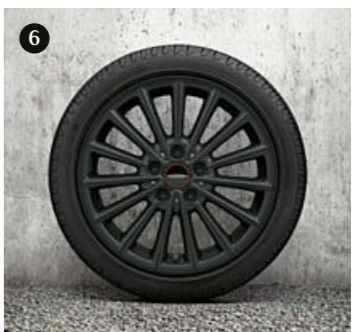

輪圈組合 樣樣精彩

- 1 17吋 Rail Spoke(雙色)
- 2 18吋 MINI Yours Vanity Spoke(雙色)
- 3 18吋 John Cooper Works Cup Spoke(雙色)*
- 4 18吋 Cone Spoke
- 5 18吋 Cone Spoke(白)
- 6 17吋 John Cooper Works Multi-Spoke 505(霧黑)*
- 7 18吋 John Cooper Works Cross Spoke 506(雙色)
- 8 17吋 John Cooper Works Track Spoke(黑)*
- 9 17吋 Roulette Spoke(雙色)
- 10 17吋 Cosmos Spoke
- 11 17吋 Cosmos Spoke(黑)
- 12 17吋 Tentacle Spoke
- 13 17吋 Propeller Spoke(雙色)
- 14 16吋 Victory Spoke(黑)
- 15 16吋 Loop Spoke
- 16 15吋 Heli Spoke

* John Cooper Works 套件專屬。

本頁所呈現的內容，將因您所在的國家而有異同。欲知詳情，請洽詢您當地的MINI授權經銷商。

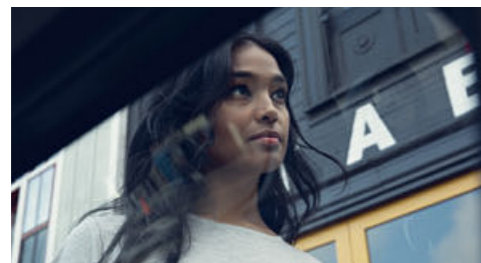

您的內裝 您的天地

依照您的品味設計您的MINI。4種不同的Colour Line飾條、6種內裝飾板及其他裝飾選項供您自由發揮，還能搭配您最鍾意的座椅和其他設計元素。部分細節列於下頁。

右圖的內裝全景中，採用Chester真皮座椅Malt Brown*，搭配相襯的Colour Line飾條Malt Brown，以及帶有Piano Black飾環的MINI Yours Piano Black illuminated內裝風格，並含有Union Jack英國旗式樣的LED透光面板。

* 座椅內裝細節請參閱第28頁。



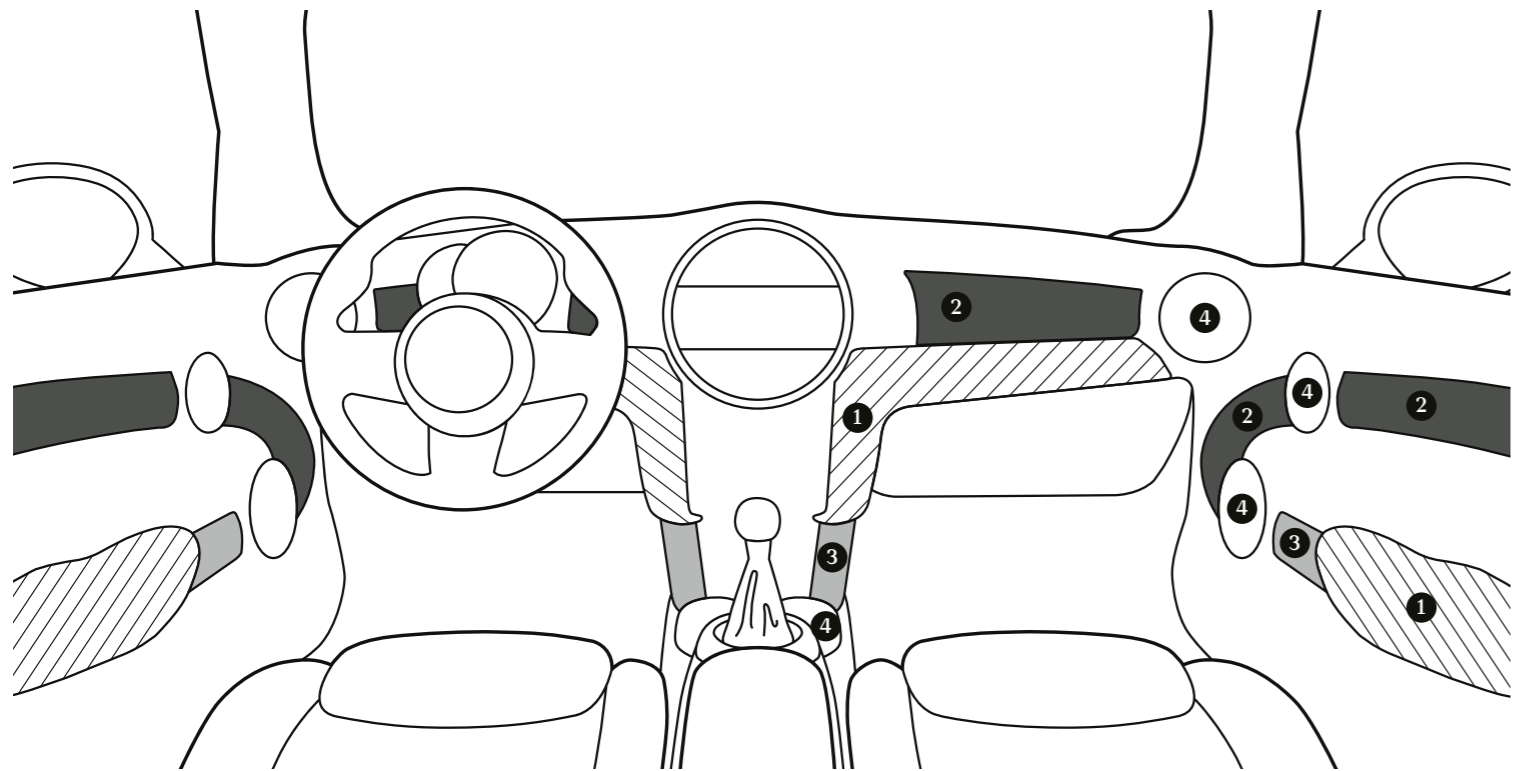

體現品味的內裝細節

您可自由搭配四個設計元素，打造自己專屬的內裝：Colour Line飾條(1)決定扶手與膝墊的顏色，內裝飾板(2)則確立門內飾板與座艙飾板的材質，以及對應的立體內裝飾板(3)。MINI Yours Interior Style Piano Black內裝飾板包含LED透光面板與門內飾板的氣氛燈。揚聲器、車門把手、冷氣出風口和排檔桿飾環(4)還有更多樣式可供您展現獨到品味。

mini.com



① 4種Colour Line飾條



Carbon Black



Malt Brown



Glowing Red



Satellite Grey

② 6種內裝風格



Piano Black*



Dark Silver

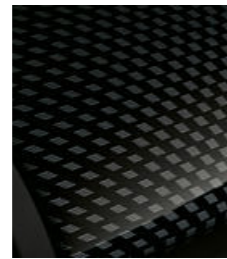

Black Chequered*



Hazy Grey
(無門內飾板)



MINI Yours
Piano Black illuminated*



MINI Yours Interior
Style Fibre Alloy*

③ 2種立體內裝飾板

若採用選配內裝飾板，對應的樣式將為Piano Black。MINI One和MINI Cooper搭配的標準配備樣式為Hazy Grey。

④ 2種飾環



Piano Black



Chrome Line鍍鉻內裝

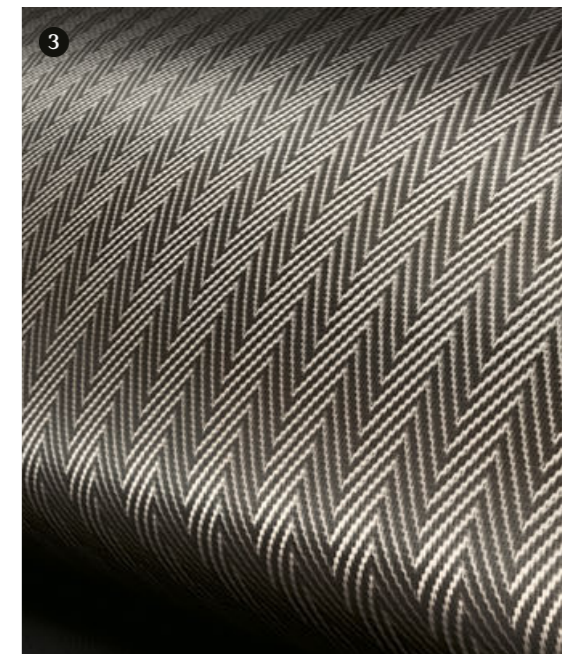
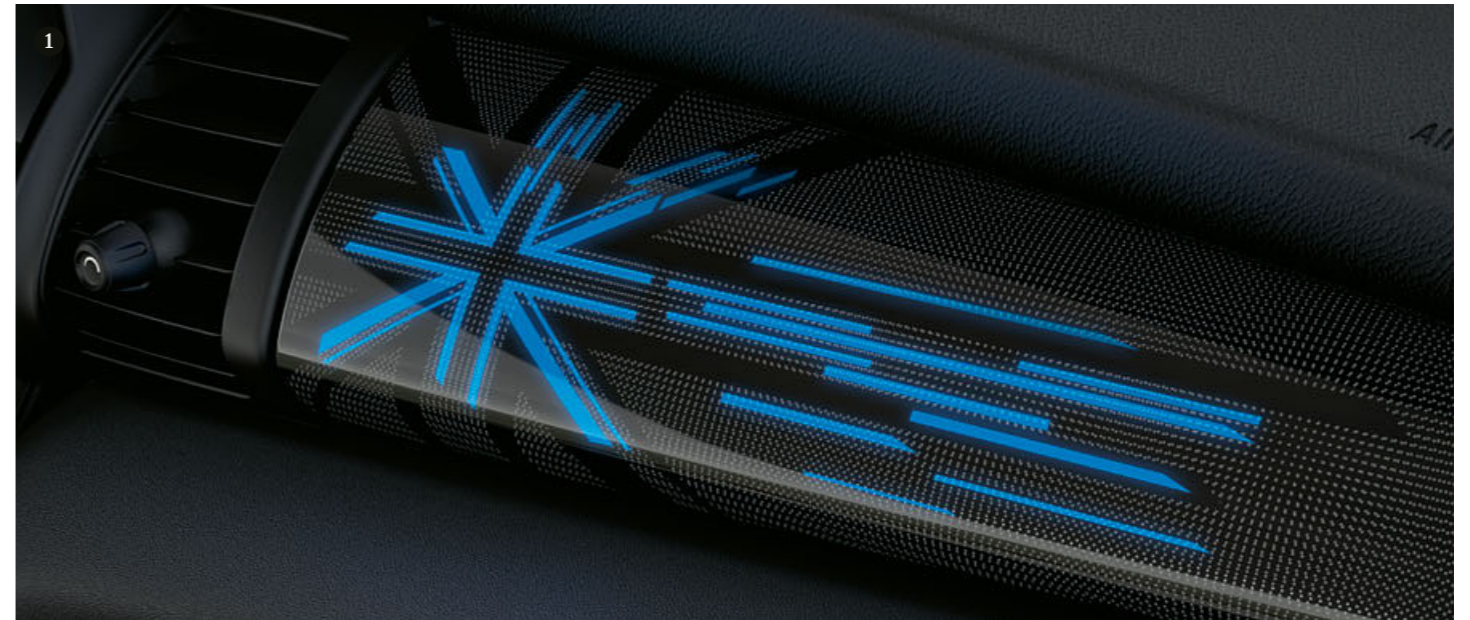

- ① Colour Line飾條Carbon Black、MINI Yours Piano Black illuminated內裝飾板，含有Union Jack英國旗式樣的LED透光面板
- ② Colour Line飾條Satellite Grey、Piano Black門內飾板以及飾環
- ③ MINI Yours內裝飾板Fibre Alloy含LED光條

*搭配Piano Black門內飾板。



MINI YOURS： 極致精選

每一輛MINI都很特別，但是您可以透過MINI Yours的個性化設計加入更多個人色彩。MINI Yours代表極致專屬與個性風格，因為您選擇的任何產品都展現英倫頂級工藝，而每種搭配也都有著獨一無二的故事。

細節處不僅觸感絕佳，更是視覺上的享受。MINI Yours真皮座椅的MINI Yours標誌印有Union Jack圖案與縫針式樣(1)。MINI Yours跑車化真皮方向盤(2)採Walknappa真皮搭配對比色縫線，提供無以倫比的舒適感。18吋雙色MINI Yours Vanity Spoke輪圈(3)部分為鑽石拋光並採用質感獨特的Spectre Grey烤漆，與帶著深邃海水藍的MINI Yours Lapisluxury Blue車色(3)同樣耀眼吸睛。

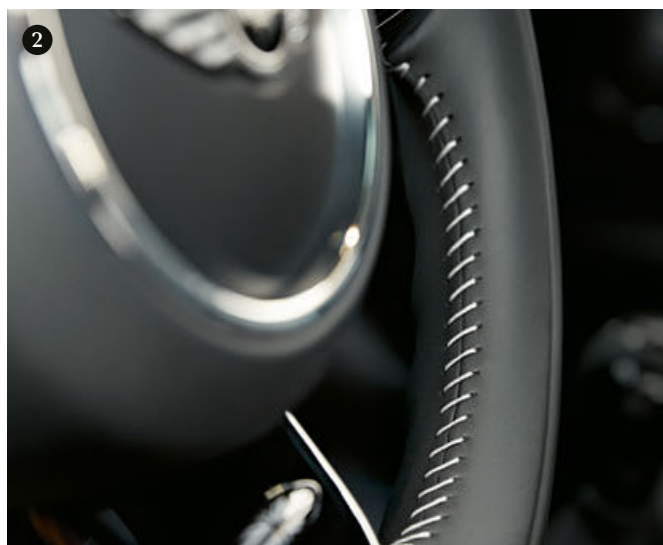

完美坐姿 成就絕佳旅程



MINI YOURS.

工藝之選：從完美的真皮觸感、頭枕後方壓印的Union Jack圖案，到令人驚艷的滾邊造型——MINI Yours精雕細琢又奢華無比的Lounge*真皮座椅Carbon Black讓您每一次上車都倍感尊榮。



跑車座椅
Chester真皮**
Malt Brown



John Cooper Works跑車座椅
Dinamica/真皮
Carbon Black



John Cooper Works跑車座椅
Dinamica/高級織布
Carbon Black



跑車座椅
Black Pearl透氣皮/高級織布
Carbon Black



跑車座椅
Diamond真皮/高級織布
Carbon Black



跑車座椅
Cross Punch真皮**
Carbon Black



跑車座椅
Lounge真皮**
Satellite Grey

織布、真皮，或者是兩者兼具的座椅材質都能滿足您的喜好。馳騁在蜿蜒道路上，不論是要求絕佳舒適度或跑車般的側邊支撐，MINI的座椅都必須貼近您與乘客的需求，因此我們提供八種座椅套材質供您選擇。MINI授權經銷商備有所有材質的樣品，讓您親自體驗外觀與觸感。

mini.com

* 真皮涵蓋座椅表面、靠背以及前後頭枕。
** 真皮涵蓋座椅表面以及前後頭枕。

樂趣，一手掌握



所有MINI方向盤都具有多功能按鈕為標準配備，讓您在握住方向盤的同時也能控制廣播電台或免持行動電話系統等功能。專屬特色：無論是以Nappa真皮搭配銀灰色縫線的MINI Yours跑車式真皮方向盤(1)，還是打孔真皮搭配Chili Red紅色縫線的John Cooper Works跑車式真皮方向盤(2)，皆能讓你愛不釋手。

- ❶ MINI Yours跑車式真皮方向盤
- ❷ John Cooper Works跑車式真皮方向盤
- ❸ 跑車式真皮方向盤 (MINI Cooper/Cooper S標準配備)
- ❹ 運動化三幅式多功能方向盤 (MINI One標準配備)



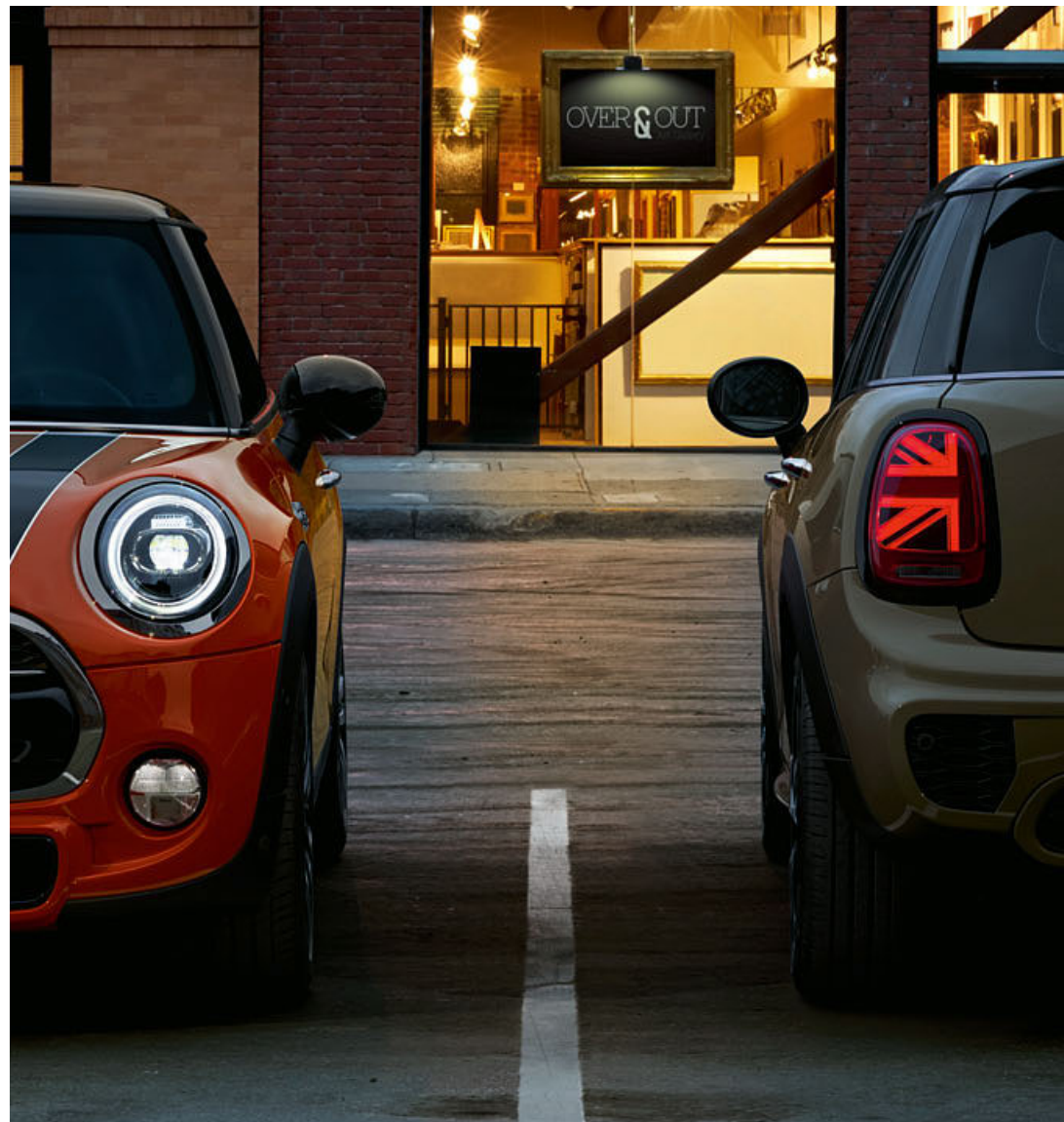

耀眼奪目 始終如一

照明兼顧有型：為您愛車獨特的外觀添上現代設計元素——LED日行燈與LED方向指示燈完全整合至頭燈的外側燈環中。Piano Black Exterior亮黑套件搭配黑色圓形頭燈飾條、水箱護罩和尾燈，散發動感氣息，為MINI Cooper S專屬選用配備。

LED照明持久耐用，為MINI三門及五門掀背車所有車型尾燈標準配備。圖中的Union Jack英國旗樣式可搭配所有配備LED頭燈的車型。

自在旅程的 最佳後盾

本頁所呈現之標準配備與選用配備將因您所在的國家而有異同。
欲知詳情，請洽詢您當地的MINI經銷商。

❶ 絕不錯失重要資訊：MINI抬頭顯示器會將重要行車資訊呈現在您面前，且不會妨礙您看清前方道路。此系統會通知導航指示，並顯示目前定速巡航設定。



❷ 創新的七速雙離合器變速箱搭配符合人體工學的電子排檔桿，換檔不卡頓，提升舒適度又省油。

停車輔助系統可協助您找到合適的停車空間，並讓路邊停車更加輕鬆。倒車顯示系統會將影像傳回MINI中央儀錶，讓您安心倒車(未顯示於圖中)。





與時並進

人與人之間比以往更緊密連結，生活的步調也越來越緊湊。人們與時俱進，汽車也該是如此。MINI之所以獨特出眾，就是因為MINI總能成為您生活的一部分。MINI就是要您忠於自我，並享受旅程及路途上每一對欽羨目光。

享盡駕馭樂趣，表達自我風格——這些都彌足珍貴，但MINI深信，態度才能決定一切。態度是愛其所為，對於MINI來說，態度就是肯定美感與實用的價值。

自1959年起，我們便致力於讓MINI超越群倫，同時創造新價值。邀請您一同為MINI激發更多靈感給這個世界，從現在開始，一起邁向未來。

回收

從設計到拆卸的每個步驟，回收利用都是MINI所秉持的重要信念。舉例來說，其製造皆選用可永續利用且符合環保的物料，而且每輛MINI的設計皆使其在走到終點後，回收過程簡單又經濟。我們從1994年開始，便於位在慕尼黑的BMW集團回收拆卸中心努力進行此目標，該中心也為此類產品中唯一的回收機構，您的MINI經銷商將很樂意為您提供回收廢棄舊車輛的建議。



MINI SERVICE

MINI包辦一切

MINI SERVICE服務人員和您一樣熱愛您的MINI。所有人員都受過專門訓練，隨時全力以赴，不論是電子或機械故障、美容保養或烤漆，或是單純安裝MINI原廠零件，您的MINI都將得到最好的照顧。

MINI了解自己

在路上行駛時，您的心思可以盡情享受MINI帶給您的無窮樂趣，就讓MINI幫您完成規劃保養服務的任務。貼心的MINI皆標準配備智慧保養系統(CBS)，它會透過MINI中央儀錶持續監控車況，並偵測出MINI所需的服務類型及服務時程。

永不停歇

我們每天竭力投入最大的熱情、努力並結合專業，為的是要讓您盡情享受駕駛樂趣，MINI字典裡沒有「不可能」這三個字，有了MINI SERVICE，任何事都有可能。

車輛故障了？

儘管此情況相當少見，但是基於凡事都可能發生的原則，MINI尊榮急修服務一天24小時，一年365天隨時提供電話客服。經過專業訓練的MINI技術人員會透過電話或親臨現場，盡全力讓您的MINI恢復正常。此外，MINI還提供各種車輛故障救援服務，幫助您順利完成旅程(詳細服務內容視您所在的國家而有所異同)。想要了解更多資訊，請造訪MINI官方網站。

本頁所呈現之標準配備與選用配備將因您所在的國家而有異同。欲知詳情，請洽詢您當地的MINI經銷商。



MINI金融服務

擁有全新MINI的最快速徑

按照三個簡單步驟得到你的夢想愛車。

第1步：
決定好您的愛車選擇。

第2步：
選擇MINI金融服務為您量身訂製的付款與保險方案。

第3步：
享受最安心的安全保障。讓我們將MINI的鑰匙交到您手中。

準備好了嗎？現在，立刻前往距離您最近的MINI經銷商。我們的銷售顧問熟知每一項MINI產品，他們的責任就是要讓您以最輕鬆的方式實現擁有MINI的美好夢想*。

*欲知更多有關MINI金融服務的訊息，以及貴國負責銷售上述產品的公司，請洽詢MINI經銷商。各國的產品及服務可能有所不同。

保固

MINI將提供您的新車三年不限里程保固服務，包含免費的修護或更換故障之零件(消耗品則不列在此保固範圍內)。此外，所有MINI皆享有十二年的車身防鏽穿保固，包括對車身板件生鏽的保固，若車身或車底曾有任何損傷(例如石頭撞擊損傷、刮傷、凹痕、意外損傷或其他由環境因素造成的損傷)未經依照MINI原廠最新的修護標準處理，則不在此保固範圍內。我們提供車漆覆蓋的表面三年保固，如有因外在或環境因素造成車漆表面受損情形，則不適用於此保固原則。

MINI三門掀背技術數據

引擎 ^{1,2}		ONE	COOPER	Cooper S
汽缸／配置／每缸汽門數		3／直列式／4	3／直列式／4	4／直列式／4
排氣量	cc	1499	1499	1998
最大馬力／轉速	hp/kW/ rpm	102/75/ 3900-6500	136/100/ 4500-6500	192/141/ 5000-6000
最大扭力／轉速	Nm/rpm	190/1380-3600	220/1480-4100	280/1350-4600
壓縮比／燃油建議	-1	11/91-98 RON	11/91-98 RON	11/91-98 RON
性能表現¹				
極速	公里／小時	195 [195]	210 [210]	235 [235]
時速0-100公里加速	秒	10.1 [10.2]	7.9 [7.8]	6.8 [6.7]
油耗表現^{1,2}				
市區	公升／100公里	6.1	6.2	6.8
郊區	公升／100公里	4.1	4.8	4.8
綜合油耗	公升／100公里	5.8	5.3	5.5
二氧化碳排放量(平均)	公克／公里	122	122	125
油箱容量(約)	公升	40	40	44
距離	公里	755	755	800
重量¹／行李放置空間¹				
空車淨重(EU) ³	公斤	1215	1235	1295
最大總重	公斤	1570	1595	1635
最大容許載重	公斤	430	435	415
前／後軸最大容許載重	公斤	870/760	900/755	935/765
行李廂容積	公升	211-731	211-731	211-731
輪圈組合				
輪胎規格，前／後		175/65 R15	195/55 R16	205/45 R17
輪圈規格，前／後		5.5 J x 15	6.5 J x 16	7 J x 17

¹所有車輛相關數據係以標準的六速手排變速箱為基準。方形括號中的數據係以Steptronic七速／八速手自排變速箱為基準。

²油耗、二氧化碳及能耗數值係依核可當時適用之歐盟指令(CE)715/2007的測量方法所測得。這些數值來自德國基本規格之車輛，行駛里程需考量選用配備、特定車型的輪圈與輪胎尺寸，並可能因規格不同有所差異。這些數值已根據新WLTP測試程序測得，並轉換回對應的NEDC數值，以利比較。[考慮稅額與針對二氧化碳排放的車輛相關關稅，這些車型將適用不同的數值。]

³引用之數據為使用油箱裝滿至90%，駕駛人體重68公斤，以及行李重量7公斤等條件所得出。此處所示淨重適用標準規格之車型。選用配備可能會使車重增加。

MINI三門掀背尺寸圖

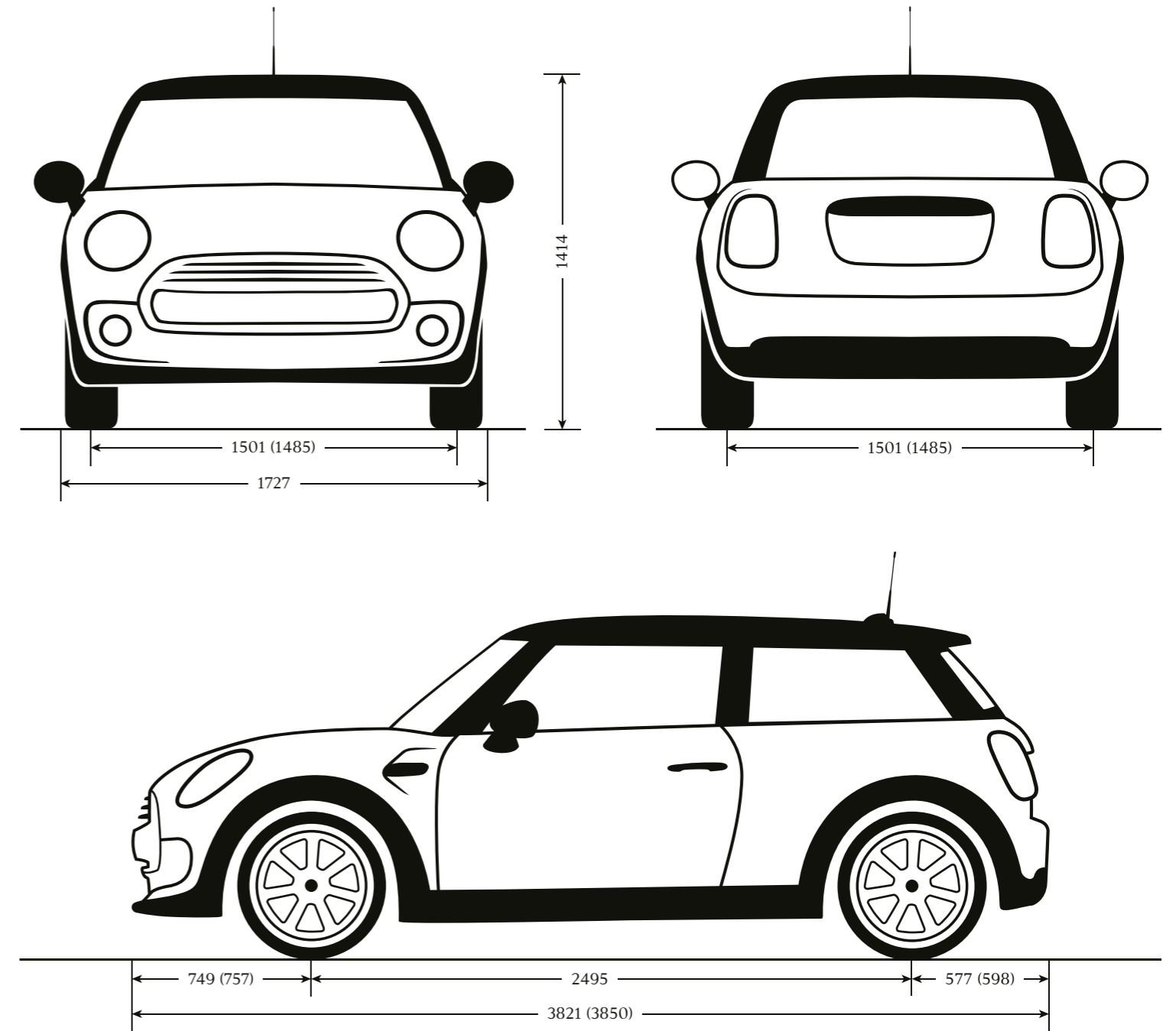

所有數據以公釐為單位。
括號中為Cooper S車型數值。

MINI五門掀背技術數據

引擎 ^{1,2}		ONE	COOPER	Cooper S
汽缸／配置／每缸汽門數		3／直列式／4	3／直列式／4	4／直列式／4
排氣量	cc	1499	1499	1998
最大馬力／轉速	hp/kW/ rpm	102/75/ 3900-6500	136/100/ 4500-6500	192/141/ 5000-6000
最大扭力／轉速	Nm/rpm	190/1380-3600	220/1480-4100	280/1350-4600
壓縮比／燃油建議	-1	10.2/91-98 RON	11/91-98 RON	11/91-98 RON
性能表現¹				
極速	公里／小時	192	207	235
時速0-100公里加速	秒	10.5	8.1	6.8
油耗表現^{1,2}				
市區	公升／100公里	6.2	6.3	6.9
郊區	公升／100公里	4.9	4.9	4.9
綜合油耗	公升／100公里	5.4	5.4	5.6
二氧化碳排放量(平均)	公克／公里	123	123	128
油箱容量(約)	公升	40	40	44
距離	公里	740	740	785
重量¹／行李放置空間¹				
空車淨重(EU) ³	公斤	1300	1295	1345
最大總重	公斤	1705	1710	1770
最大容許載重	公斤	480	490	500
前／後軸最大容許載重	公斤	925/850	940/845	970/860
行李廂容積	公升	278-941	278-941	278-941
輪圈組合				
輪胎規格, 前／後		175/65 R15	195/55 R16	205/45 R17
輪圈規格, 前／後		5.5 J x 15	6.5 J x 16	7 J x 17

¹所有車輛相關數據係以標準的六速手排變速箱為基準。方形括號中的數據係以Steptronic七速／八速手自排變速箱為基準。

²油耗、二氧化碳及能耗數值係依核可當時適用之歐盟指令(EC)715/2007的測量方法所測得。這些數值來自德國基本規格之車輛，行駛里程需考量選用配備、特定車型的輪圈與輪胎尺寸，並可能因規格不同有所差異。這些數值已根據新WLTP測試程序測得，並轉換回對應的NEDC數值，以利比較。[考慮稅額與針對二氧化碳排放的車輛相關關稅，這些車型將適用不同的數值。]

³引用之數據為使用油箱裝滿至90%，駕駛人體重68公斤，以及行李重量7公斤等條件所得出。此處所示淨重適用標準規格之車型。選用配備可能會使車重增加。

MINI五門掀背尺寸圖

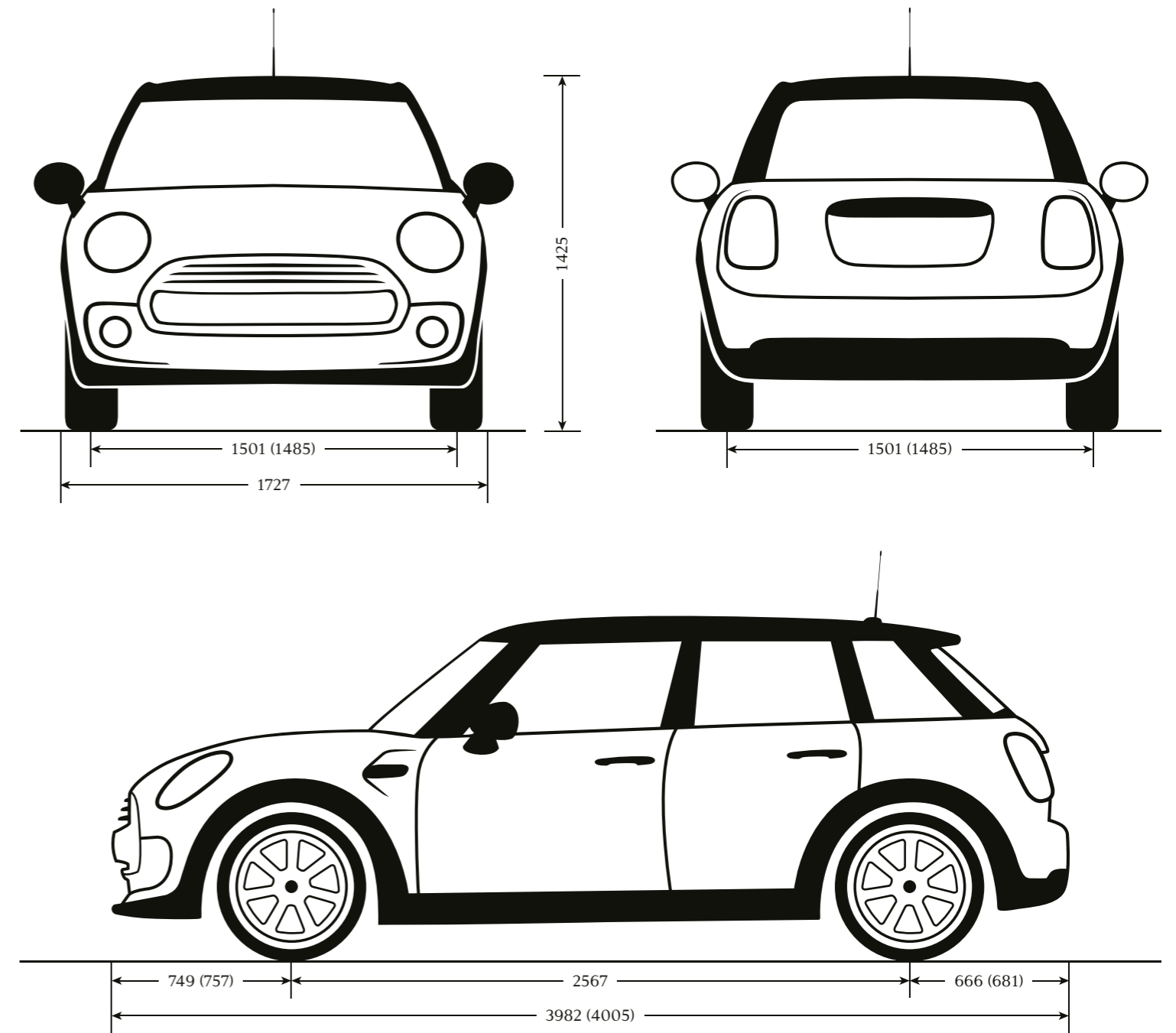

所有數據以公釐為單位。
括號中為Cooper S車型數值。

準備好 享受更多彎道嗎？

瞭解MINI的獨特之處後，駕馭MINI的真正感覺只能親身體驗。MINI授權經銷商將很樂意提供您這個機會。安排試駕，坐上駕駛座，按下引擎按鈕。踩下油門，享受MINI最著名的操控性與獨特的go-kart般體驗。度過難忘的一天，沈浸在駕乘樂趣中。

mini.com



本型錄中所有車型、標準及選用配備及其搭配組合皆為BMW AG專為德國市場所提供之選擇。針對所有車型可提供販售的標準與選用配備、以及各選項可提供的搭配組合，各國可能有所差異。如要瞭解貴國販售詳情，請洽詢MINI授權經銷商。本公司有權更改車輛之設計及配備，並保留修正內容之權力。

© BMW AG，德國慕尼黑。
未經慕尼黑BMW AG之書面同意，本手冊全部或部分內容均不得複製。

欲知詳情，請造訪

mini.com.tw



www.facebook.com/tw.mini

MINI COLLECTION

www.mini-shop.com.tw

September 2018

