

福特蒙迪欧-致胜 MONDEO



MONDEO

微 观其锐



宏 观其势



动 观其睿



静 观其志





心睿，目锐；智高，致胜。

看得远,是因懂得如何站得高

卓著的表现,常常有着观念上的高起点。成功的你有着高瞻的眼光,自然不会停滞于过去的辉煌,一如全新福特蒙迪欧-致胜,创领先锋的动感设计,将汽车设计提升至更高境界,让你在凝视这动感车身的同时,将未来了然于胸。在拥有蒙迪欧-致胜的瞬间,你已然领先,并卓而致胜。



Kinetic Design

电动可折叠后视镜

电动折叠装置能有效保护外后视镜,避免碰撞,并集加热、转向灯及照地灯于一体,便利又安全。



HID 氙气前大灯

使用寿命和亮度均超越普通卤素大灯,更节约能源,带自动水平调节、自动清洗及智能弯道辅助照明功能,确保行车安全。

前雾灯

透亮的前雾灯具有超强的穿透力,行车更安全。



LED 组合式后尾灯

警示效果更好,更安全,使用寿命长。



镀铬装饰前格栅

豪华大气的前格栅,搭配造型独特的前大灯,圆润饱满的发动机盖,充分体现动感设计。并在行驶中增加进风量,有效提升散热效率。



掌握成功轨迹,是因懂得动感设计

不是天生的赋予,也非即兴的创举,而是历经长久的智慧结晶。稳健的线条从头灯组优雅地延展至车侧,并从引擎盖悄然升起,强劲收尾于后部车身,这极富韵味的线条感,将福特蒙迪欧-致胜的动感设计传达得完美贴切。张弛有力的车身,一展你运筹自如的形象。



Kinetic Design

审美眼光独到,是因懂得挑剔才够出众

成功者的气质,不但由内而外,也同时由表及里。福特严谨的设计团队,以精湛的顶尖工艺,应对你独到的审美眼光,给福特蒙迪欧-致胜的内饰同样的动感与优雅。全车精致考究的用料结合宽敞舒适的驾乘空间,缔造无惧挑剔的美学氛围,体现你志在必胜的心境。



World Class Engineering



经得起细细品味,是因懂得细节就是全面

智者能以小见大,从细微之处感悟庞然气势。非凡顶尖工艺,将福特蒙迪欧·致胜的精致从细小的局部不经意地流露,无论是流线型的中控台,还是未来感的仪表盘,都能在视觉和触觉上经得起推敲与把玩。你独到的品位,现已围绕在你身边。

World Class Engineering



炫银质感中控台

豪华运动型中控台采用炫银材质,凸显时尚科技感。HMI人机交互系统更能轻松实现人车互动,将汽车的人机对话和系统控制提升到一个新的水平。



仪表盘彩色液晶屏综合信息显示系统

集音响、蓝牙、行车电脑等综合信息显示于一体,轻松通过方向盘控制,实现绝佳的人机交流。



左右双区独立控制自动恒温空调

可根据日照强度与车外温度自动调节空调的风速和温度,左右座舱更可独立控制。



"Ford Power"动力启动按钮

带上钥匙进入驾驶舱,踩下刹车踏板,同时按下"Ford Power"启动按钮,引擎即被启动。



一目千里,是因懂得每一步锐到毫厘

要一击致胜,总要伴随行动上的锐意进取。机遇眷顾随时准备的你,只要抓住成功的契机,便可奋力向前,战无不胜。精湛的德国造车技术,赋予福特蒙迪欧-致胜精准的操控与强劲的动力,让你的每一步都赢得漂亮,让你的对手无法望其项背。



Driving Dynamics

目光犀利,是因懂得精准才无往不利

启动引擎,踩下油门,转动方向盘,行驶的敏捷便犹如行云般畅快犀利。福特蒙迪欧-致胜,植入强劲动力的Duratec系列发动机,并搭载灵活敏捷的6速手自一体变速器,超凡想象的驾驭性能,让全身的血液沸腾。



Driving Dynamics

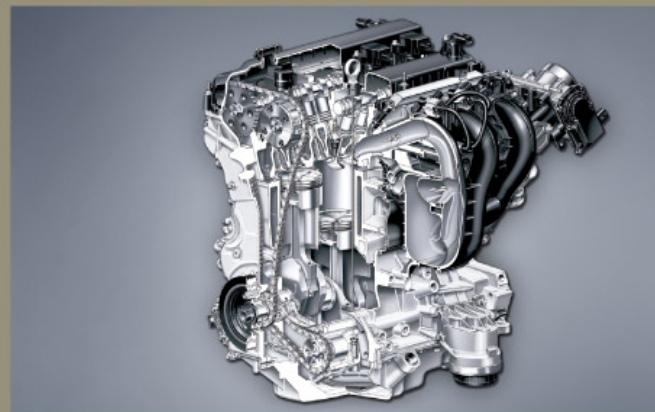

2.3L发动机性能曲线图

2.3L发动机最大功率117.6Kw,最大扭矩205N·m,在常用转速区间就能爆发出90%以上扭矩,加速敏捷,动力强劲。

2.3L Duratec-HE 发动机

蒙迪欧-致胜2.3L时尚型、豪华型和豪华运动型均配备此款发动机,采用全铝合金本体以及双反置平衡轴设计,可变进气凸轮正时,IMRC可变进气道装置、可变气涡流控制阀等先进技术的运用,使发动机在拥有澎湃动力的同时,更能保证低油耗、低排放和最大的稳定性以及耐久性。

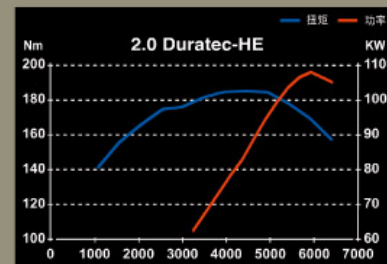
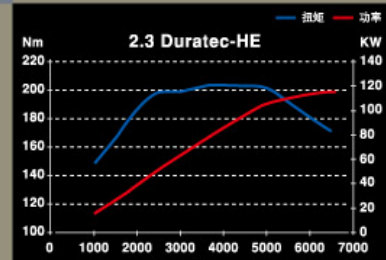

2.0L发动机性能曲线图

2.0L发动机应用在舒适型上,最大功率107Kw,最大扭矩184N·m,不论是直线加速或爬升陡坡,均底气十足。

6速手/自动一体变速器

蒙迪欧-致胜所有2.3L车型均配备全新6速手自一体变速器,驾驶者可根据驾驶习惯和道路状况随意进行切换,将自动挡的便捷与手动换挡的乐趣完美融合,充分享受驾控乐趣。

5速手动变速器

2.0L舒适型采用MTX 75五挡手动变速器,换挡平顺,精准,加速凌厉。



见微知著,是因懂得一小步即一大步

睿智的你知道,在商场上除了要有激情的迈进,亦需要审慎的前行。拥有最佳调配的前后独立悬挂和刚毅底盘的福特蒙迪欧-致胜,即使道路千变万化,也可保持稳健的前行,让你始终处变不惊,胜券在握。

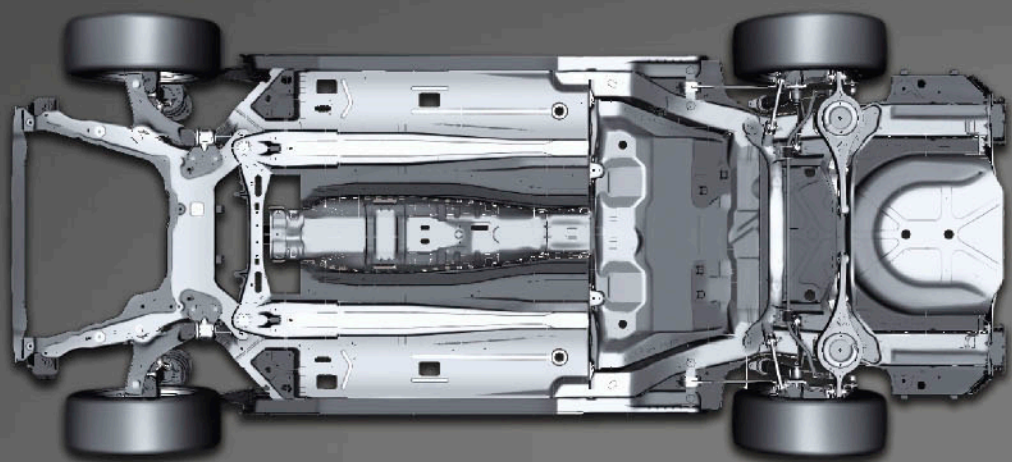

EUCD平台底盘

源于福特欧洲EUCD底盘设计平台,利用最先进的C3P设计软件所打造,使底盘配重更均匀,提高刹车过弯稳定性;结合前后副车架设计,增加了悬挂的牢固性,实现了精准驾驭,使驾乘舒适性出类拔萃。

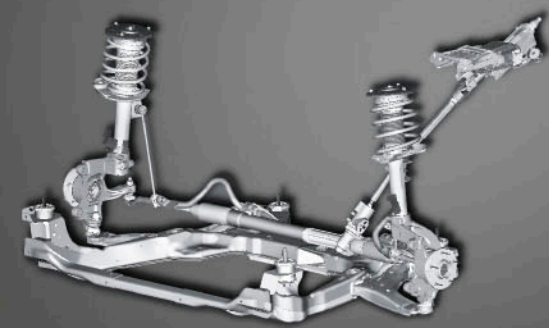

前独立麦弗逊式悬挂

底盘前端的麦弗逊压杆辅以横向稳定平衡杆的设计,能够更为有效地提高刹车的稳定性、噪音的阻隔性,全面提升乘坐舒适性。

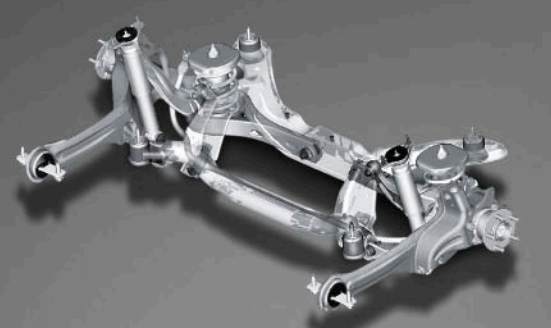

复合连杆式后悬挂

针对中国路况和消费者需求进行了精心调校,兼具韧性与优质的硬度结构,增强了转向的精准性,即使行驶在恶劣路面也能保持极高的控制性,让你驾驶过程中充满信心和乐趣。

Driving Dynamics



坚强无畏,是因懂得如何赋予信赖

处世的从容,始终需要意志上的坚毅。变换的商场犹如莫测的人生,惟有品质的顽强,才能前行得无比稳健。秉持保护更进一步的信念,全新福特蒙迪欧-致胜,将先进科技和精致的造车工艺注入全车安全系统,让多变的歧路转眼成为顺畅的坦途。



Safety

刚中带柔,是因懂得无微不至的呵护

福特蒙迪欧-致胜对你的细微呵护,同时也是你对朋友和家人的用心呵护。全车使用高强度钢板材料辅以激光无缝焊接工艺,坚固车身,更坚固护生命;周密的主动和被动安全系统,提供全方位的安全防护,尽显商场强者攻守兼备的从容气魄。



Safety

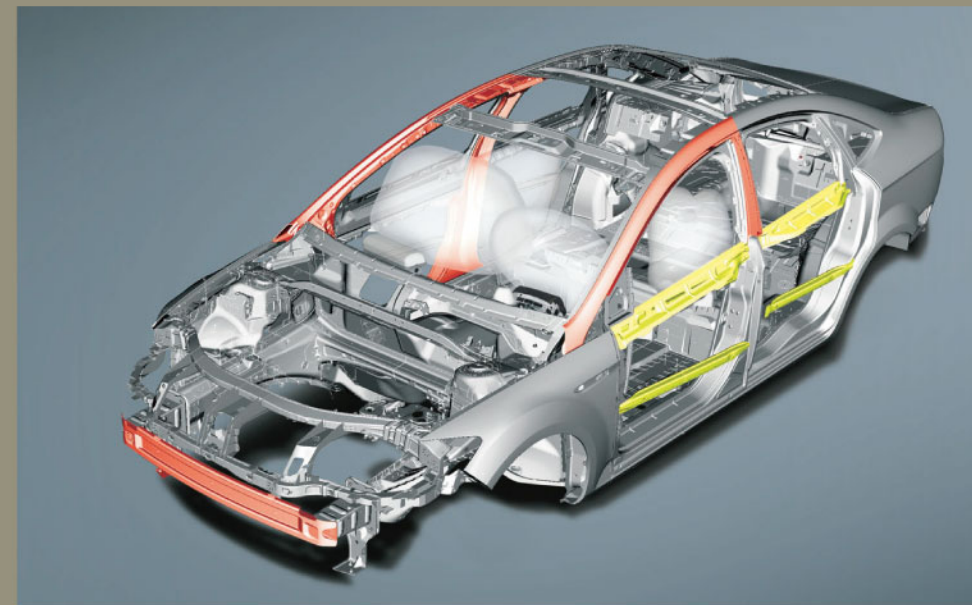

激光焊接高强度吸能式车身/前座双安全气囊/前座侧安全气囊

高性能笼型车体加强结构设计,在关键部位大量应用超高强度硼钢材质,并辅以激光无缝焊接工艺,极大的提升了整车刚性。前后撞击缓冲区以及四门高刚性斜列式防撞钢梁设计,形成了防撞缓冲区,将冲击力平均分散到全车身。此外配合前排双安全气囊和侧安全气囊,无论车辆受到正面或侧面撞击,都能有效地降低前排驾乘人员受到的冲击力。



智能倒车雷达

四探头感应器,能有效探测后方障碍物,附以声音提示,令泊车后顾无忧。



ABS+EBD(防抱死制动系统+电子制动力分配系统)

ABS可适时防止车轮抱死,在紧急状况中发挥最大制动效能;EBD能进一步自动探测前后轮负重及转动差异或轮胎抱死情况,适时分配最理想制动力,有效缩短制动距离,确保车辆操控稳定。

ESP(车身稳定系统)带 TCS(牵引力控制系统)

ESP能探测分析车辆行驶状况,若遇转向过度或不足,可自动调整驱动力和制动力,稳定车身。TCS则全面控制发动机扭矩和前轮驱动轮的制动,避免驱动轮打滑,依路况提供最佳驱动力。

EBA(电子紧急刹车辅助系统)

在紧急情况下,准确判断驾驶员刹车动作,在紧急刹车时增加制动力,缩短刹车距离,使车速高达200km/h的车辆完全停止的距离缩短21米,提高高速行驶的安全性。

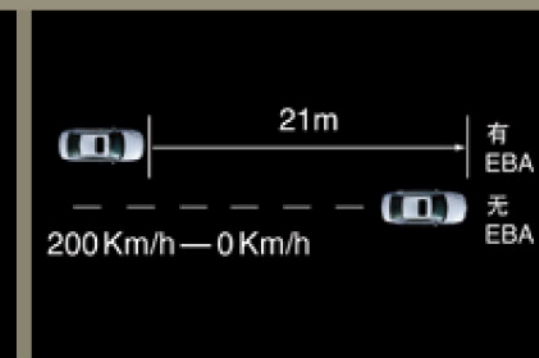
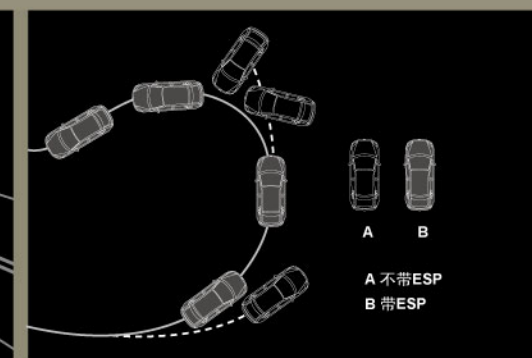
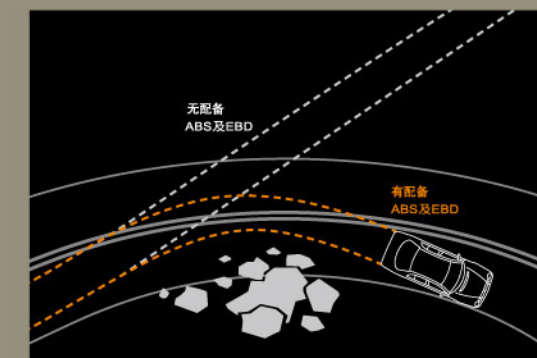

眼界高阔,是因懂得世界的壮阔



MONDEO 致胜

Features



四门一触式电动防夹车窗



镀铬装饰外门把手



省力开启后备箱



多功能真皮方向盘



动感尾翼



7"触摸屏式DVD带车载蓝牙控制



前排分段可调座椅加热



B柱空调出风口



智能导航系统



一触式防夹电动天窗



智能无钥匙进入系统



8向电动调节驾驶员座椅

Specifications

车型	舒适型	时尚型	豪华型	豪华运动型	豪华运动型导航版	至尊型
基本参数						
长x宽x高(mm)	4854x1886x1495					
轴距(mm)	2850					
轮距 前/后(mm)	1587/1605					
整备质量(kg)	1495			1586		
最高车速(km/h)	205			200		
压缩比	10.8:1			10.6:1		
发动机	直列四缸 DOHC16V发动机			直列四缸16气门程序控制燃油喷射双顶置凸轮轴 I-VCT可变进气凸轮正时		
排量(cc)	1998			2260		
额定功率(kw/rpm)	107/6000			117.6/6500		
最大扭矩(N·m/rpm)	184/4500			205/4500		
最大转速	6800			6800		
变速箱形式	5速手动变速器			6速手自一体变速器		
油箱容积(L)	70			70		
90km/h油耗(L/100km)**	6.1			7.1		
制动系统	前后盘式					
驱动方式	前置前驱					
排放标准	欧IV					
悬挂系统	前独立麦弗逊/后复合连杆式					
轮胎规格	215/55 R16		225/50 R17			
铝合金轮圈	16寸		17寸			
最小转弯直径(m)	11.6					
最小离地间隙(mm)	120					
转向系统	液压助力辅助转向系统					
后备厢容积(L)	450					
前排头部空间(mm)	1158					
后排头部空间(mm)	1180.7					
前排腿部空间(mm)	1059					
后排腿部空间(mm)	957					
前排肩部空间(mm)	1440					
后排肩部空间(mm)	1442					
外观设计						
卤素前大灯	S	S	S	-	-	-
HID氙气前大灯+自动清洗装置	-	-	-	S	S	S
智能弯道辅助照明灯	-	-	-	S	S	S
前大灯水平调节	手动	手动	手动	自动	自动	自动
前雾灯	-	S	S	S	S	S
LED组合式后尾灯	-	S	S	S	S	S
电动调节外后视镜(带转向灯)	S	S	S	S	S	S
电动折叠外后视镜	-	-	S	S	S	S
电加热外后视镜	S	S	S	S	S	S
照地灯(集成在外后视镜下方)	-	-	S	S	S	S
Follow me home伴我回家功能	S	S	S	S	S	S
防夹式电动天窗	-	S	S	S	S	S
上格栅造型	黑色网状	镀铬横条	镀铬横条	镀铬横条	镀铬横条	镀铬横条
下格栅造型	黑色网状	镀铬边框	镀铬边框	运动造型	运动造型	镀铬边框
车身同色保险杠	S	S	S	S	S	S
车窗镀铬装饰条	下缘镀铬	边缘镀铬	边缘镀铬	下缘镀铬	下缘镀铬	边缘镀铬
镀铬装饰外门把手	-	S	S	-	-	S
车身同色外门把手	S	-	-	S	S	-
行李厢把手镀铬装饰条	-	S	S	S	S	S
空气动力学套件	-	-	-	S	S	-
动感尾翼	-	-	-	S	S	-
防雾外后视镜	S	S	S	S	S	S
Ghia徽标	-	-	S	S	S	S
运动徽记	-	-	-	S	S	-
玻璃天线	S	S	S	S	S	S
双镀铬排气尾管	-	S	S	S	S	S
无差式加油系统	S	S	S	S	S	S
内饰配置						
内饰色选择	米色	米色	米色/黑色	黑色	黑色	米色/黑色

备注: S - 标准配置 - - 未配备 **此油耗指标为理论值, 实际情况下须视不同燃油品质, 路面情况, 驾驶习惯与驾驶条件等因素而定, 为了不断研发及改进产品以满足客户需求, 长安福特马自达汽车有限公司有权对上述配置规格作修改, 并不作另行通知

车型	舒适型	时尚型	豪华型	豪华运动型	豪华运动型导航版	至尊型
中控台	金属质感	炫银质感	钢琴黑质感	炫银质感	炫银质感	钢琴黑质感
多功能真皮方向盘	S	S	S	S	S	S
镀铬装饰车内门把手	S	S	S	S	S	S
皮质装饰门内饰板	-	S	S	S	S	S
前座遮阳板带化妆镜及照明灯	S	S	S	S	S	S
前排双层中央扶手置物盒	S	S	S	S	S	S
后排中央扶手置物盒带杯架	S	S	S	S	S	S
智能无钥匙进入系统	-	-	S	S	S	S
"Ford Power"智能无钥匙启动系统	-	-	S	S	S	S
全功能旅程电脑	S	S	S	S	S	S
仪表盘彩色液晶屏综合信息显示系统	-	-	S	S	S	S
车载蓝牙免提系统	-	-	S	S	S	S
定速巡航系统	-	-	S	S	S	S
副仪表盘灯光延迟熄灭系统	S	S	S	S	S	S
组合仪表亮度调节	-	S	S	S	S	S
太阳镜盒	S	S	S	S	S	S
不锈钢装饰迎宾踏板	-	-	S	S	S	S
座椅						
座椅材质	浅色织物	浅色皮质	浅色/黑色高级皮质	黑色高级皮质	黑色高级皮质	浅色/黑色高级皮质
包覆式运动座椅	-	-	-	S	S	-
8向电动调节驾驶员座椅	-	-	S	S	S	S
手动调节副驾驶座椅	S	S	S	S	S	S
前排分段可调加热座椅	-	-	S	S	S	S
6/4可拆分后排座椅	S	S	S	S	S	S
前排4向调节头枕	S	S	S	S	S	S
后排2向调节头枕	S	S	S	S	S	S
空调及音响系统						
舒适手动空调	S	S	-	-	-	-
左右双区独立控制自动恒温空调	-	-	S	S	S	S
第二排B柱空调出风口	-	-	S	S	S	S
单碟CD音响系统	S	S	-	-	-	-
带7"触摸屏DVD音响系统	-	-	S	S	S	S
智能导航系统	-	-	-	-	S	S
MP3输入端子	S	S	S	S	S	S
方向盘音响控制系统	S	S	S	S	S	S
高保真8喇叭环绕系统	S	S	S	S	S	S
安全						
ABS(防抱死制动系统)	S	S	S	S	S	S
EBD(电子制动力分配系统)	S	S	S	S	S	S
ESP(车身动态稳定系统)	-	-	-	S	S	S
TCS(牵引力控制系统)	-	-	-	S	S	S
EBA(紧急制动辅助系统)	-	-	-	S	S	S
前座安全气囊	S	S	S	S	S	S
前座侧安全气囊	S	S	S	S	S	S
四门一触式电动防夹车窗	S	S	S	S	S	S
智能倒车雷达	-	S	S	S	S	S
无骨式前窗雨刮器	S	S	S	S	S	S
后窗除雾功能	S	S	S	S	S	S
P.A.T.S.电子防盗系统	S	S	S	S	S	S
前座高度可调预紧式安全带	S	S	S	S	S	S
后排三座三点式安全带	S	S	S	S	S	S
高位刹车灯	S	S	S	S	S	S
后门儿童安全门锁	S	S	S	S	S	S
激光焊接高强度吸能式车身	S	S	S	S	S	S
GOR(超)车头精密组架结构	S	S	S	S	S	S
A柱防撞加强梁	S	S	S	S	S	S
B柱防撞加强梁	S	S	S	S	S	S
四门高刚性侧面防撞梁	S	S	S	S	S	S
车门未关警告	S	S	S	S	S	S
前座安全带未系提醒	S	S	S	S	S	S
自动换挡锁止装置	S	S	S	S	S	S
前大灯未关警告	S	S	S	S	S	S
电动中控门锁	S	S	S	S	S	S

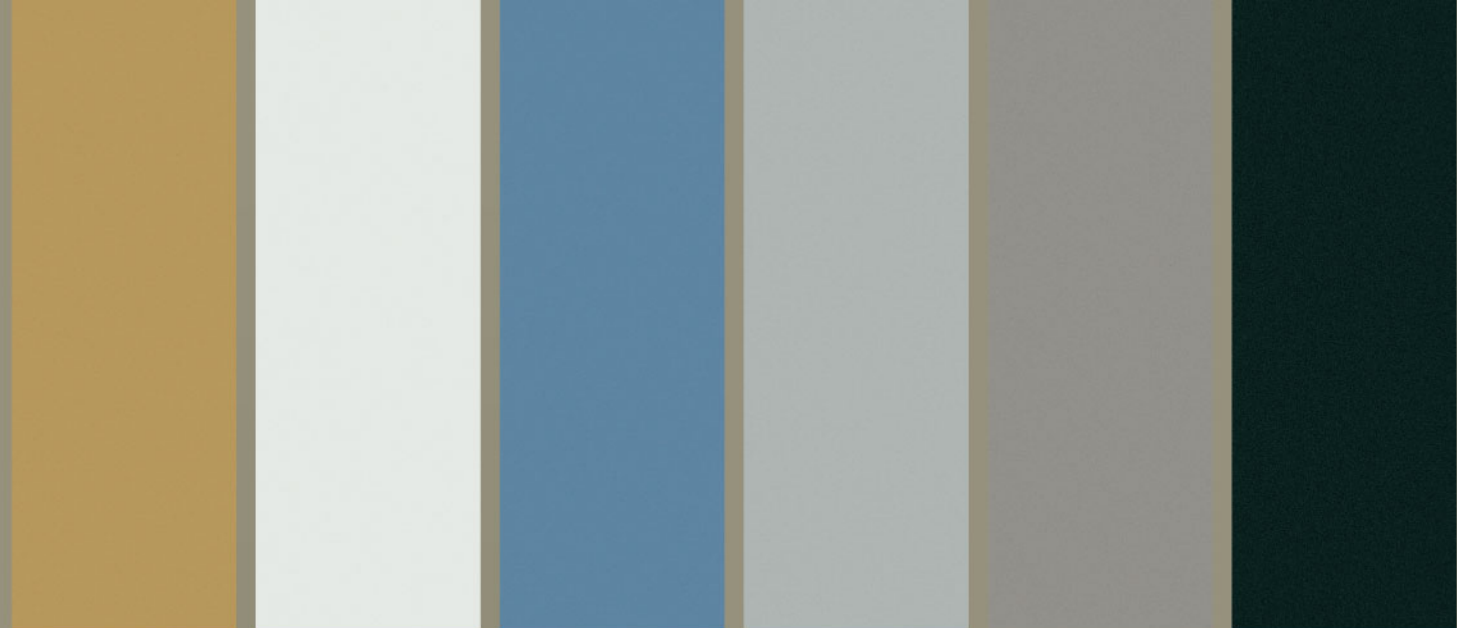

香槟金

珠光白*

天际蓝

星光银*

钛晶灰

银砂黑



舒适型浅色
织物座椅

时尚型浅色
皮质座椅

至尊型 / 豪华型浅色
高级皮质座椅

豪华型黑色
高级皮质座椅

豪华运动型黑色
高级皮质座椅

Color & Trim

*适用于除豪华运动型以外的所有车型



豪华运动型 17 寸铝合金轮毂



至尊型 / 豪华型 17 寸铝合金轮毂



时尚型 17 寸铝合金轮毂



舒适型 16 寸铝合金轮毂



轻松愉悦, 源自优质服务!

服务无限, 愉悦不间断! 我们以满足每一个顾客的需求, 为最大的荣耀! 遍布全国的福特品牌授权经销商展厅, 均遵照福特的全球化标准建设, 提供销售、售后及零配件供应等全方位服务。无论在购车时, 还是在用车后, 福特都让您在舒适的环境里, 感受到专业的个性化服务以及持续的愉悦享受。有任何问题, 您都可通过800-810-8168, 向客户服务中心的专业人员询问。在每个福特品牌授权经销商展厅, 都有您最可信赖的伙伴。

- 爱车质保延长计划
- 福特道路24小时救援, 全年无休
- 经过福特全球培训系统培训的技师
- 专业的客户关系中心

Service